



Metaltip

www.fembutor.eu

műhely berendezés



öltöző berendezés



iroda berendezés



anyagmozgató berendezés



hulladékgazdálkodás



KATALÓGUS 2019

Műhelyszekrények



Műhelyszekrény UK1-001

| | |
|------------------|---------|
| magasság | 1950 mm |
| szélesség | 950 mm |
| mélység | 400 mm |
| súly | 71 kg |
| váz teherbírása | 400 kg |
| polc teherbírása | 100 kg |

- hegesztett
- kétajtós, zárható
- 4x polc – 25 mm-ként állítható
- teli acél ajtó
- hengerzár
- váz színe szürke RAL 7035
- ajtók színe kék RAL 5012
- 2 év garancia



Műhelyszekrény SPD_11_A

| | |
|------------------|---------|
| magasság | 1950 mm |
| szélesség | 950 mm |
| mélység | 600 mm |
| súly | 106 kg |
| váz teherbírása | 800 kg |
| polc teherbírása | 100 kg |

- hegesztett
- kétajtós, zárható
- 4x polc – 25 mm-ként állítható
- Q-rendszer az ajtók belső oldalán
- hengerzár (2-pontos)
- váz színe szürke RAL 7035
- ajtók színe kék RAL 5012
- 2 év garancia



Műhelyszekrény SK1-001

| | |
|------------------|---------|
| magasság | 1950 mm |
| szélesség | 1044 mm |
| mélység | 625 mm |
| súly | 96 kg |
| váz teherbírása | 600 kg |
| polc teherbírása | 100 kg |

- hegesztett
- kétajtós, zárható
- 4x polc – 25 mm-ként állítható
- teli acél ajtó
- hengerzár
- váz színe szürke RAL 7035
- ajtók színe kék RAL 5012
- 2 év garancia

info@fembutor.eu

www.fembutor.eu

RAL 7035

RAL 5012

RAL 7035

RAL 5012

RAL 7035

RAL 5012



Műhelyszekrény S44104.2.B5.24

| | |
|------------------|---------|
| magasság | 1950 mm |
| szélesség | 950 mm |
| mélység | 500 mm |
| súly | 102 kg |
| polc teherbírása | 60 kg |
| fiók teherbírása | 35 kg |

- hegesztett
- kétajtós, zárható
- 3x állítható polc
- 3x fiók – 90%-ra kihúzható
- perforált panel az ajtók belső oldalán, a váz belső oldalán és a hátsó falon
- hengerzár (3-pontos)
- váz színe szürke RAL 7035
- ajtók színe kék RAL 5012
- 2 év garancia



Műhelyszekrény S44204.2.B5.24

| | |
|------------------|---------|
| magasság | 1950 mm |
| szélesség | 950 mm |
| mélység | 500 mm |
| súly | 117 kg |
| polc teherbírása | 60 kg |
| fiók teherbírása | 35 kg |

- hegesztett
- kétajtós, zárható
- 3x állítható polc
- 2x 3 fiók – 90%-ra kihúzható
- perforált panel az ajtók belső oldalán, a váz belső oldalán és a hátsó falon
- hengerzár (3-pontos)
- váz színe szürke RAL 7035
- ajtók színe kék RAL 5012
- 2 év garancia



Műhelyszekrény SPD_11_D

| | |
|------------------|----------|
| magasság | 1950 mm |
| szélesség | 950 mm |
| mélység | 600 mm |
| súly | 153,5 kg |
| váz teherbírása | 800 kg |
| polc teherbírása | 100 kg |
| fiók teherbírása | 50 kg |

- hegesztett
- kétajtós, zárható
- 2x polc, 4x fiók
- Q-rendszer az ajtók belső oldalán, a váz belső oldalán és a hátsó felső részben
- hengerzár (2-pontos)
- váz színe szürke RAL 7035
- ajtók színe kék RAL 5012
- 2 év garancia

● RAL 7035 ● RAL 5012

● RAL 7035 ● RAL 5012

● RAL 7035 ● RAL 5012

Műhelyszekrények



Műhelyszekrény
SPP_03_A_P_PB műanyag dobozokkal

| | |
|-----------------------|---------|
| magasság | 1650 mm |
| szélesség | 750 mm |
| mélység | 300 mm |
| súly | 70,4 kg |
| váz teherbírása | 300 kg |
| polc teherbírása | 60 kg |
| műanyag dobozok száma | 60 db |

- hegesztett
- kétajtós
- 11x polc
- 36x műanyag doboz SMALL, kék színű
- 24x műanyag doboz MEDIUM, piros színű
- váz színe szürke RAL 7035
- ajtók színe kék RAL 5012
- hengerzár (2-pontos)
- 2 év garancia



Műhelyszekrény
SPZ_11_0002_C_VAR_3
műanyag dobozokkal

| | |
|-----------------------|---------|
| magasság | 1950 mm |
| szélesség | 950 mm |
| mélység | 400 mm |
| váz teherbírása | 300 kg |
| polc teherbírása | 60 kg |
| polcok száma | 10 db |
| műanyag dobozok száma | 102 db |

- hegesztett
- kétajtós
- 7x kis polc
- 3x nagy polc
- 12x konzol a műanyag dobozok rögzítéséhez
- 32x műanyag doboz 456230, kék színű
- 18x műanyag doboz 456209, piros színű
- 16x műanyag doboz 456214, sárga színű
- 36x műanyag doboz 456202, sárga színű
- szekrény színe kék RAL 5012
- hengerzár (2-pontos)
- 2 év garancia



Műhelyszekrény
SPZ_11_0002_C_VAR_6
műanyag dobozokkal

| | |
|-----------------------|---------|
| magasság | 1950 mm |
| szélesség | 950 mm |
| mélység | 400 mm |
| váz teherbírása | 300 kg |
| polc teherbírása | 60 kg |
| polcok száma | 11 db |
| műanyag dobozok száma | 98 db |

- hegesztett
- kétajtós
- 8x kis polc
- 3x nagy polc
- 12x konzol a műanyag dobozok rögzítéséhez
- 6x műanyag doboz 456209, piros színű
- 56x műanyag doboz 456230, kék színű
- 36x műanyag doboz 456202, sárga színű
- szekrény színe kék RAL 5012
- hengerzár (2-pontos)
- 2 év garancia





Műhelyszekrény SPZ_12_0002_C_VAR_1
műanyag dobozokkal

| | |
|-----------------------|---------|
| magasság | 1150 mm |
| szélesség | 950 mm |
| mélység | 400 mm |
| váz teherbírása | 300 kg |
| polc teherbírása | 60 kg |
| polcok száma | 5 db |
| műanyag dobozok száma | 76 db |

- hegesztett
- kétajtós
- 5x kis polc
- 14x konzol a műanyag dobozok rögzítéséhez
- 30x műanyag doboz 456209, piros színű
- 4x műanyag doboz 456214, sárga színű
- 42x műanyag doboz 456202, sárga színű
- szekrény színe kék RAL 5012
- 2 év garancia

 RAL 5012



Műhelyszekrény SPZ_12_0002_C_VAR_4
műanyag dobozokkal

| | |
|-----------------------|---------|
| magasság | 1150 mm |
| szélesség | 950 mm |
| mélység | 400 mm |
| váz teherbírása | 300 kg |
| polc teherbírása | 60 kg |
| polcok száma | 6 db |
| műanyag dobozok száma | 98 db |

- hegesztett
- kétajtós
- 6x kis polc
- 16x konzol a műanyag dobozok rögzítéséhez
- 32x műanyag doboz 456230, kék színű
- 18x műanyag doboz 456209, piros színű
- 48x műanyag doboz 456202, sárga színű
- szekrény színe kék RAL 5012
- 2 év garancia

 RAL 5012



Műhelyszekrény SPZ_12_0002_C_VAR_3
műanyag dobozokkal

| | |
|-----------------------|---------|
| magasság | 1150 mm |
| szélesség | 950 mm |
| mélység | 400 mm |
| váz teherbírása | 300 kg |
| polc teherbírása | 60 kg |
| polcok száma | 7 db |
| műanyag dobozok száma | 112 db |

- hegesztett
- kétajtós
- 7x kis polc
- 16x konzol a dobozok rögzítéséhez
- 64x műanyag doboz 456230, kék színű
- 48x műanyag doboz 456202, sárga színű
- szekrény színe kék
- hengerzár (2-pontos)
- 2 év garancia

 RAL 5012

Vegyszerszekrények

- ❑ acél perforált ajtók (biztosítják a szekrény megfelelő szellőzését, az ajtón egy zseb a tárolt folyadékok dokumentációjára)
- ❑ zárható - hengerzár
- ❑ váz színe szürke RAL 7035
- ❑ ajtók színe sárga RAL 1023
- ❑ 2 év garancia



Vegyszerszekrény SCH_01_B

| | |
|------------------|---------|
| magasság | 1150 mm |
| szélesség | 950 mm |
| mélység | 500 mm |
| súly | 62.7 kg |
| váz teherbírása | 300 kg |
| polc teherbírása | 60 kg |

- ❑ 2x állítható tálca alakú polc masszív perforált ráccsal, 1 x mélyebb tálca a szekrény alján, rács nélkül
- ❑ polcok kialakítása szivárgó folyadékok gyűjtésére, térfogata – 3x 19l



RAL 7035



RAL 1023



Vegyszerszekrény SCH_01_A

| | |
|------------------|---------|
| magasság | 1950 mm |
| szélesség | 950 mm |
| mélység | 500 mm |
| súly | 99.2 kg |
| váz teherbírása | 300 kg |
| polc teherbírása | 60 kg |

- ❑ 4x állítható tálca alakú polc masszív perforált ráccsal, 1 x mélyebb tálca a szekrény alján, rács nélkül
- ❑ polcok kialakítása szivárgó folyadékok gyűjtésére, térfogata– 4x 19l és 1x 23l



RAL 7035



RAL 1023





Vegyzserszekerény KS-1

| | |
|------------------|---------|
| magasság | 2000 mm |
| szélesség | 1000 mm |
| mélység | 445 mm |
| súly | 65 kg |
| váz teherbírása | 300 kg |
| polc teherbírása | 60 kg |

- 4x horganyzott állítható polc
- tálca alakú polcok
- masszív fogantyú



Vegyzserszekerény oil cabinet

| | |
|------------------|---------|
| magasság | 2030 mm |
| szélesség | 1000 mm |
| mélység | 550 mm |
| súly | 86 kg |
| váz teherbírása | 300 kg |
| polc teherbírása | 60 kg |

- 2x horganyzott állítható polc
- 1x mélyebb tálca a szekrény alján
- 8x 20 l + 2x 60 l hordók számára
- alsó tálca alakú polc térfogata 60 l
- tálca alakú polcok
- masszív fogantyú

- teli acél ajtó
- szellőzőnyílásokkal
- hengerzár (2-pontos)
- váz színe szürke RAL 7035
- szekrény színe kék RAL 5017



● RAL 7035 ● RAL 5017

● RAL 7035 ● RAL 5017

Műhelyasztalok

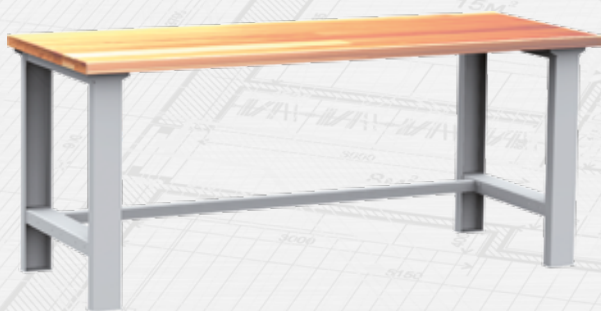

Műhelyasztal szett DPS_101/DPS_201

| | |
|--------------------|--------------|
| magasság | 850 mm |
| szélesség | 1500/2000 mm |
| mélység | 750 mm |
| súly | 64,5/66,8 kg |
| asztal teherbírása | 500 kg |

- laprabontott állapotban
- bükk ragasztott deszka (40 mm vastag)
- 2x merev fém láb szürke színben
- 1x keresztmerevítő
- konténer nélkül
- 2 év garancia
- (szélesség 1500 mm)
- (szélesség 2000 mm)



Műhelyasztal szett DPS_102/DPS_202

| | |
|--------------------|----------------|
| magasság | 850 mm |
| szélesség | 1500/2000 mm |
| mélység | 750 mm |
| súly | 111,8/124,3 kg |
| asztal teherbírása | 500 kg |
| fiók teherbírása | 80 kg |

- laprabontott állapotban
- bükk ragasztott deszka (40 mm vastag)
- 1x merev fém láb szürke színben
- 1x három fiókos konténer hengerzárral
- váz színe szürke RAL 7035
- fiók színe kék RAL 5012
- 2 év garancia
- (szélesség 1500 mm)
- (szélesség 2000 mm)



Műhelyasztal szett DPS_104/DPS_204

| | |
|--------------------|---------------|
| magasság | 850 mm |
| szélesség | 1500/2000 mm |
| mélység | 750 mm |
| súly | 88,1/102,9 kg |
| asztal teherbírása | 500 kg |
| polc teherbírása | 60 kg |

- laprabontott állapotban
- bükk ragasztott deszka (40 mm vastag)
- 1x merev fém láb szürke színben
- 1x ajtós konténer hengerzárral
- váz színe szürke RAL 7035
- ajtó színe kék RAL 5012
- 2 év garancia
- (szélesség 1500 mm)
- (szélesség 2000 mm)

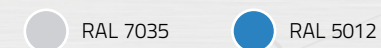



Műhelyasztal
szett DPS_105/DPS_205

| | |
|--------------------|----------------|
| magasság | 850 mm |
| szélesség | 1500/2000 mm |
| mélység | 750 mm |
| súly | 149,4/161,9 kg |
| asztal teherbírása | 500 kg |
| fiók teherbírása | 80 kg |
| polc teherbírása | 60 kg |

- laprabontott állapotban
- bükk ragasztott deszka (40 mm vastag)
- 1x ajtós konténer hengerzárral
- 1x öt fiókos konténer hengerzárral
- 2 év garancia
- (szélesség 1500 mm)
- (szélesség 2000 mm)

● RAL 7035 ● RAL 5012



Műhelyasztal
szett DPS_103/DPS_203

| | |
|--------------------|----------------|
| magasság | 1610 mm |
| szélesség | 1500/2000 mm |
| mélység | 750 mm |
| súly | 136,1/148,6 kg |
| asztal teherbírása | 500 kg |
| fiók teherbírása | 80 kg |

- laprabontott állapotban
- bükk ragasztott deszka (40 mm vastag)
- 1x merev fém láb szürke színben RAL 7035
- 1x perforált panel szürke színben RAL 7035
- 1x négy fiókos konténer hengerzárral
- 2 év garancia
- (szélesség 1500 mm)
- (szélesség 2000 mm)

● RAL 7035 ● RAL 5012



Függesztett fiók
DPZ_01_A

| | |
|--------------------|---------|
| magasság | 212 mm |
| szélesség | 500 mm |
| mélység | 700 mm |
| súly | 24,8 kg |
| váz teherbírása | 200 kg |
| fiók teherbírása | 80 kg |
| fiók kihúzhatósága | 80% |

- függesztett fiók műhelyasztalokhoz
- 1x fiók 120 mm
- hengerzár
- sima porszórt festékbevonat
- váz színe szürke RAL 7035
- fiók színe kék RAL 5012
- 2 év garancia

● RAL 7035 ● RAL 5012

Asztali konténerek

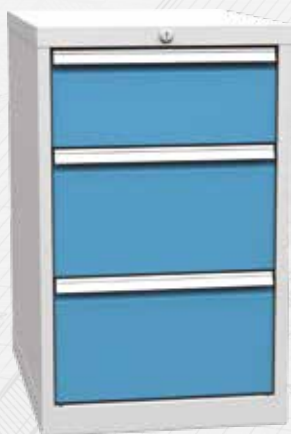

Asztali konténer DPK_01_A

| | |
|----------------------|---------|
| magasság | 810 mm |
| szélesség | 500 mm |
| mélység | 700 mm |
| súly | 62,7 kg |
| váz teherbírása | 300 kg |
| fiók teherbírása | 80 kg |
| fiókok kihúzhatósága | 80% |

- hegesztett
- 3x fiók – 1x 180 mm, 2x 240 mm
- hengerzár
- sima porszórt festékbevonat
- váz színe szürke RAL 7035
- fiókok színe kék RAL 5012
- 2 év garancia



Asztali konténer DPK_01_B

| | |
|----------------------|--------|
| magasság | 810 mm |
| szélesség | 500 mm |
| mélység | 700 mm |
| súly | 69 kg |
| váz teherbírása | 300 kg |
| fiók teherbírása | 80 kg |
| fiókok kihúzhatósága | 80% |

- hegesztett
- 4x fiók – 1x 90 mm, 1x 150 mm, 1x 180 mm, 1x 240 mm
- hengerzár
- sima porszórt festékbevonat
- váz színe szürke RAL 7035
- fiókok színe kék RAL 5012
- 2 év garancia

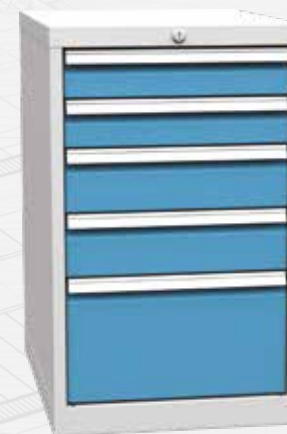

Asztali konténer DPK_01_C

| | |
|----------------------|---------|
| magasság | 810 mm |
| szélesség | 500 mm |
| mélység | 700 mm |
| súly | 74,3 kg |
| váz teherbírása | 300 kg |
| fiók teherbírása | 80 kg |
| fiókok kihúzhatósága | 80% |

- hegesztett
- 5x fiók – 2x 90 mm, 2x 120 mm, 1x 240 mm
- hengerzár
- sima porszórt festékbevonat
- váz színe szürke RAL 7035
- fiókok színe kék RAL 5012
- 2 év garancia

info@fembutor.eu

www.fembutor.eu

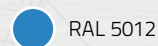
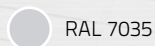

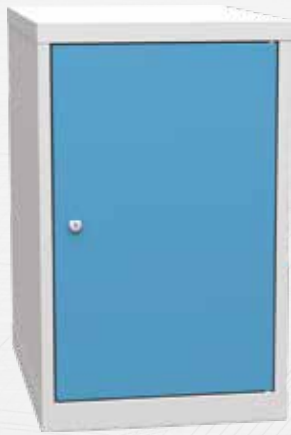

Asztali konténer DPK_01_D

| | |
|------------------|--------|
| magasság | 810 mm |
| szélesség | 500 mm |
| mélység | 700 mm |
| súly | 39 kg |
| váz teherbírása | 300 kg |
| polc teherbírása | 60 kg |

- hegesztett
- 2x polc
- perforált panel az ajtón
- hengerzár
- sima porszórt festékbevonat
- váz színe szürke RAL 7035
- ajtók színe kék RAL 5012
- 2 év garancia



Szerszámszekrény NAR_01_A

| | |
|------------------|---------|
| magasság | 1030 mm |
| szélesség | 500 mm |
| mélység | 500 mm |
| súly | 35,2 kg |
| váz teherbírása | 200 kg |
| polc teherbírása | 20 kg |

- hegesztett
- egyajtós, zárható
- 3x polc, 25 mm-ként állítható
- a szekrény teteje gumi bevonattal és emelt peremmel
- Q-rendszer az ajtó belső oldalán
- hengerzár
- váz színe szürke RAL 7035
- ajtók színe kék RAL 5012
- 2 év garancia



Szerszámszekrény NAR_01_B

| | |
|------------------|---------|
| magasság | 1030 mm |
| szélesség | 500 mm |
| mélység | 500 mm |
| súly | 37,5 kg |
| váz teherbírása | 200 kg |
| polc teherbírása | 20 kg |
| fiók teherbírása | 20 kg |

- hegesztett
- egyajtós, zárható
- 2x polc, 25 mm-ként állítható
- 1x belső fiók
- a szekrény teteje gumi bevonattal és emelt peremmel
- Q-rendszer az ajtó belső oldalán
- hengerzár
- váz színe szürke RAL 7035
- ajtók színe kék RAL 5012
- 2 év garancia

● RAL 7035 ● RAL 5012

● RAL 7035 ● RAL 5012

● RAL 7035 ● RAL 5012

Műhelyasztalok



Bükk ragasztott deszka
DPS_01_BS40/DPS_02_BS40
típusok

| | |
|------------|--------------|
| vastagság | 40 mm |
| szélesség | 1500/2000 mm |
| mélység | 750 mm |
| súly | 31/36 kg |
| teherbírás | 500 kg |

- vízálló
- kiegészíthető különböző típusú lábakkal, konténerekkel, fiókosszekrényekkel
- 2 év garancia
- DPS 01 BS40
- DPS 02 BS40

VIGYÁZAT! A feltüntetett konténereket nem tartalmazza.



Műhelyasztal lábak
DPN_01_A/DPN_01_B

| | |
|------------|-----------------|
| magasság | 810/790-1030 mm |
| szélesség | 150 mm |
| mélység | 699 mm |
| súly | 10,8/13,2 kg |
| teherbírás | 500 kg |

- váz színe szürke RAL 7035
- DPN 01A – alap merev kialakítás
- DPN 01B – állítható magasságú, 35 mm-ként állítható
- 2 év garancia
- DPN 01A
- DPN 01B

 RAL 7035



Balancer 630 Zeca

Balancer 631 Zeca

Balancer 632 Zeca



Balancer 635 Zeca

Balancer 637 Zeca

| Típus | 630 | 631 | 632 | 635 | 637 |
|-----------------------|-------|------|------|------|-------|
| teherbírás (kg) | 0,4-1 | 1-2 | 2-3 | 6-8 | 10-14 |
| acélkötél hossza (mm) | 1600 | 1600 | 1600 | 2500 | 2500 |
| balancer súlya (g) | 630 | 670 | 790 | 3100 | 3500 |

- szerszámok vagy más tárgyak felfüggesztésére
- munkahelyzetből könnyen elérhető
- 2 mm átmérőjű acélkötél
- alumínium ház
- fokozatosan állítható terhelhetőség maximumtól a minimumig
- mechanizmus a kívánt pozíció rögzítéséhez
- négy felfüggesztési pont
- három rögzítési pont
- 2 év garancia



Műhely szék
típus 1290-PU-ASYN

| | |
|-----------------|------------|
| ülőmagasság | 400–530 mm |
| ülés szélessége | 465 mm |
| súly | 11 kg |
| teherbírás | 120 kg |

- poliuretán műhely szék karfa nélkül
- gázlift
- görgők
- műanyag kereszt
- aszinkron mechanizmus
- állítható magasságú háttámla
- 2 év garancia



Álló támasz AF5-H-PU5

| | |
|-----------------|------------|
| ülőmagasság | 670–900 mm |
| ülés szélessége | 325 mm |
| súly | 10 kg |
| teherbírás | 120 kg |

- poliuretán hab ülés
- gázlift
- stabil acélcsőszerkezet
- csúszó talpak kis görgőkkel, könnyen hordozható
- 5 év garancia



Műhely szék
típus 1290-PU-TABURET

| | |
|---------------|------------|
| ülőmagasság | 435–560 mm |
| ülés átmérője | 320 mm |
| súly | 6 kg |
| teherbírás | 120 kg |

- poliuretán szék
- gázlift
- görgők
- műanyag kereszt
- 2 év garancia

Perforált panelek asztalokhoz | Tartók készlete



Perforált panelek asztalokhoz DPR_01_A

| | |
|-----------|---------|
| magasság | 760 mm |
| szélesség | 1500 mm |
| mélység | 95 mm |
| súly | 16 kg |

- sima porszórt festékbevonat
- szürke színben RAL 7035
- 2 év garancia

Perforált panelek asztalokhoz DPR_02_A

| | |
|-----------|---------|
| magasság | 760 mm |
| szélesség | 2000 mm |
| mélység | 95 mm |
| súly | 19 kg |

- sima porszórt festékbevonat
- szürke színben RAL 7035
- 2 év garancia

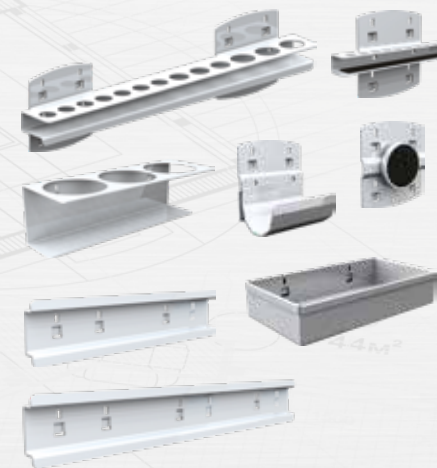

Tartók készlete QDN_50_02

A készlet tartalmaz:

- 1x dugókulcs tartó 1/4"
- 1x bittartó
- 1x spray tartó
- 1x kábeltartó
- 1x mágneses tartó
- 1x tároló doboz
- 1x műanyag doboz tartó 100 mm
- 1x műanyag doboz tartó 300 mm
- 2 év garancia

info@fembutor.eu

www.fembutor.eu

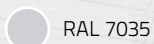
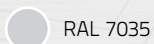

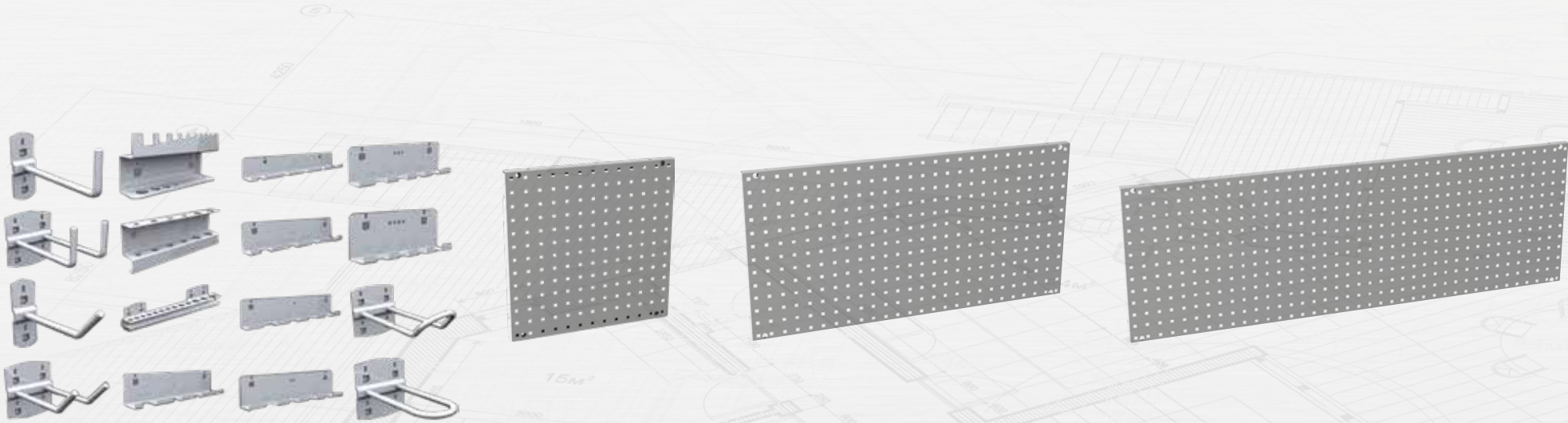

Tartók készlete QDN_50_01

A készlet tartalmaz:

- 2x akasztó egyszerű 90°, 35 mm,
- 2x dupla akasztó 90°, 35 mm,
- 2x dupla akasztó 90°, 50 mm,
- 2x akasztó egyszerű 45°, 50 mm,
- 2x dupla akasztó 45°, 50 mm,
- 1x imbuszkulcs tartó,
- 1x kiűtő tartó,
- 1x dugókulcs tartó 1/2',
- 1x racsnitartó,
- 1x reszelő tartó,
- 1x csavarhúzó tartó,
- 1x villáskulcs tartó 1/2/3/4,
- 1x akasztó - hurok alakú 45°, 60 mm,
- 1x akasztó - hurok alakú 0°, 50 mm,
- 2 év garancia

Falra függeszthető
perforált panel
QSP_01_A

| | |
|------------|--------|
| magasság | 494 mm |
| szélesség | 494 mm |
| mélység | 20 mm |
| súly | 3 kg |
| teherbírás | 50 kg |

- sima porszórt festékbevonat
- szürke színben RAL 7035
- 2 év garancia

 RAL 7035
Falra függeszthető
perforált panel
QSP_02_A

| | |
|------------|--------|
| magasság | 494 mm |
| szélesség | 988 mm |
| mélység | 20 mm |
| súly | 5,2 kg |
| teherbírás | 50 kg |

- sima porszórt festékbevonat
- szürke színben RAL 7035
- 2 év garancia

 RAL 7035
Falra függeszthető
perforált panel
QSP_03_A

| | |
|------------|---------|
| magasság | 494 mm |
| szélesség | 1482 mm |
| mélység | 20 mm |
| súly | 7,5 kg |
| teherbírás | 50 kg |

- sima porszórt festékbevonat
- szürke színben RAL 7035
- 2 év garancia

 RAL 7035

Antisztatikus bútorok



Bútor szett Viking Classic-1-15-7 / Classic-1-18-7

| | |
|--------------------|--------------|
| asztal magassága | 650–950 mm |
| szélesség | 1500/1800 mm |
| mélység | 700 mm |
| asztal teherbírása | 300 kg |

- asztal antisztatikus laminátumból, nem szükséges az ESD alátét használata
- kopásálló
- a fém részek porszórt festékbevonattal
- szürke színben RAL 7035
- 1x asztal WB-15-7-CLA-ESD 1500 x 700 mm/
1x asztal WB-18-7-CLA-ESD 1800 x 700 mm
- 1x polc MS-15-3-SHA-ESD 1500 x 300 mm/
1x polc MS-18-3-SHA-ESD 1800 x 300 mm
- 1x lámpa tartóval DL-15/A-CLA-TEC 1500 x 300 mm/
1x lámpa tartóval DL-18/A-CLA-TEC 1800 x 300 mm
- 2 év garancia

● RAL 7035



Bútor szett Viking Classic WB-12-7

| | |
|--------------------|------------|
| asztal magassága | 650–950 mm |
| szélesség | 1200 mm |
| mélység | 700 mm |
| fiók teherbírása | 30 kg |
| asztal teherbírása | 300 kg |

- asztal antisztatikus laminátumból, nem szükséges az ESD alátét használata
- kopásálló
- a fém részek porszórt festékbevonattal
- szürke színben RAL 7035
- 1x asztal WB-12-7-CLA-ESD 1200 x 700 mm
- 1x polc MS-12-3-SHA-ESD 1200 x 300 mm
- 1x lámpa tartóval DL-12/A-CLA-TEC 1200 x 300 mm
- 1x lámpa tartóval PP-12-SHA-TEC 1200 x 325 mm
- 1x függesztet konténer TP-02/P-SHA-ESD 233 x 490 x 580 mm
- 2 év garancia

● RAL 7035



Bútor szett Viking Comfort WB-12-COM

| | |
|--------------------|------------|
| asztal magassága | 800–950 mm |
| szélesség | 1200 mm |
| mélység | 700 mm |
| fiók teherbírása | 30 kg |
| asztal teherbírása | 200 kg |

- asztal antisztatikus laminátumból, nem szükséges az ESD alátét használata
- kopásálló
- a fém részek porszórt festékbevonattal
- szürke színben RAL 7035
- 1x asztal WB-12-COM-ESD 1200 x 700 mm
- 1x polc MS-12-3-SHA-ESD 1200 x 300 mm
- 1x lámpa tartóval DL-12/A-COM-TEC 1200 x 300 mm
- 1x perforpanel PP-12-SHA-TEC 1200 x 325 mm
- 1x függesztet konténer TP-01/P-SHA-ESD 354 x 490 x 580 mm
- 2 év garancia

● RAL 7035



Antisztatikus munkaszék VKG 280-SY-CS

| | |
|------------------|------------|
| ülőmagasság | 430–540 mm |
| szék teherbírása | 120 kg |
| súly | 16 kg |

- antisztatikus szék fejlett szinkron mechanizmussal
- állítható magasságú háttámla
- fekete színű műanyag alkatrészek
- 35 mm vastag hideghab a háttámlán
- 50 mm vastag hideghab az ülőrészen
- fajlagos ellenállás kevesebb mint 0,1 MΩ
- fekete ESD székzuzatok - 55.000 ciklus, martingale
- 5x kerék - elektromos vezető
- extra erős alumínium ötkarú kereszt
- 5 év garancia



Mobil konténer Viking TP-01/S-DRU-ESD

| | |
|------------------|--------|
| magasság | 610 mm |
| szélesség | 490 mm |
| mélység | 580 mm |
| súly | 25 kg |
| fiók teherbírása | 30 kg |

- három fiókos mobil konténer acél keretben az alkatrészek és szerszámok tárolására
- teleszkópos fiókcúszó 550 mm
- fiók belső magassága 2x 100 mm + 1x 160 mm
- fiók belső szélessége 400 mm
- fiók belső mélysége 505 mm
- központi zár
- szürke színben RAL 7035
- 4x görgő, abból 2x fékkel
- 2 év garancia

RAL 7035



Antisztatikus polcos kocsi Viking TT-02

| | |
|--------------|--------|
| magasság | 990 mm |
| szélesség | 840 mm |
| mélység | 470 mm |
| súly | 23 kg |
| teherbírás | 100 kg |
| polcok száma | 2 db |

- 2x állítható polc
- a polcok állítható magassága 140 – 800 mm
- sima porszórt festékbevonat
- szürke színben RAL 7035
- 4x görgő Ø 75 mm, 2x fékkel
- 2 év garancia

RAL 7035



Műhely satu
YORK STANDARD 100

| | |
|----------------------|---------|
| pofák szélessége | 100 mm |
| satu hosszúsága max. | 105 mm |
| súly | 12,5 kg |

- pofák kiváló minőségű edzett acélból 45 HRC ± 5 HRC
- nagyméretű üllőfelület
- rögzítés az alaplapra anyacsavarokkal
- pontos hengeres megvezetés
- kar biztonsági végekkel
- elfordítható szármoly ± 35° pozicionáló csavarokkal
- rendelhető piros vagy kék színben
- 2 év garancia



Műhely satu
YORK STANDARD 125

| | |
|----------------------|--------|
| pofák szélessége | 125 mm |
| satu hosszúsága max. | 115 mm |
| súly | 20 kg |

- pofák kiváló minőségű edzett acélból 45 HRC ± 5 HRC
- nagyméretű üllőfelület
- rögzítés az alaplapra anyacsavarokkal
- pontos hengeres megvezetés
- kar biztonsági végekkel
- elfordítható szármoly ± 35° pozicionáló csavarokkal
- rendelhető piros vagy kék színben
- 2 év garancia



Műhely satu
YORK LUX 150

| | |
|----------------------|--------|
| pofák szélessége | 150 mm |
| satu hosszúsága max. | 125 mm |
| súly | 30 kg |

- pofák kiváló minőségű edzett acélból 45 HRC ± 5 HRC
- nagyméretű üllőfelület
- rögzítés az alaplapra szárnyas anyával
- orsó és pozicionálók cink-kromátlova
- pontos hengeres megvezetés
- kar biztonsági végekkel
- elfordítható szármoly ± 35° pozicionáló csavarokkal
- rendelhető piros vagy kék színben
- 2 év garancia



Lábtörlő szőnyeg
Vyna-Plush VP010604

| | |
|-----------|-------------------|
| magasság | 7 mm |
| szélesség | 900 mm |
| hosszúság | 1200 mm |
| súly | 2,9 kg |
| anyag | 100% polipropilén |
| szín | sötétszürke |

Lábtörlő szőnyeg
Vyna-Plush VP010601

| | |
|-----------|-------------------|
| magasság | 7 mm |
| szélesség | 600 mm |
| hosszúság | 900 mm |
| súly | 1,6 kg |
| anyag | 100% polipropilén |
| szín | sötétszürke |

- gazdaságos és hatékony tisztítószőnyeg beltéri használatra
- szőnyeg szálak 100% polipropilén
- hátsó oldala csúszás és piszkolás gátló PVC
- szőnyeg elhelyezése rögzítés nélkül
- tűzállóság: BS 4790 / BS 5287
- tisztítási módszer: porszívózás
- 2 év garancia

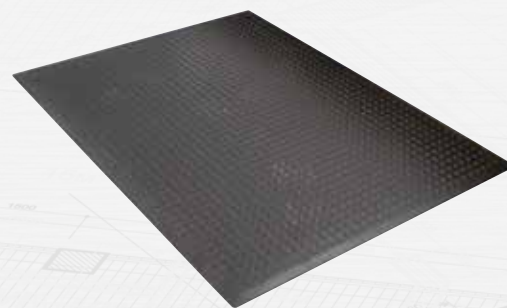

Ipari szőnyeg
Bubblemat BF010002

| | |
|-----------|-----------|
| magasság | 14 mm |
| szélesség | 900 mm |
| hosszúság | 1200 mm |
| súly | 11 kg |
| anyag | 100% gumi |
| szín | fekete |

- álláskönnyítő szőnyeg, statikus állás esetében segít megelőzni a fáradtságot
- a buborékfelület stimulálja a vérkeringést nemcsak a lábakban, hanem az egész testben
- száraz beltéri használatra
- izolálja a dolgozót a hideg betonpadlótól
- ferde él a szőnyeg körül
- ellenáll a víznek és a legtöbb gyenge savnak
- 100% természetes gumi és más, a gumiparban használt vegyi anyagokból készült
- szőnyeg elhelyezése rögzítés nélkül
- üzemi hőmérséklet: - 30 ° C-tól, + 50 ° C-ig
- termékhatékonyság: 30 BPN, az ASTM E304 szerint
- tisztítási módszer: nagynyomású víz sugárral (nem több mint 60 psi); a szőnyeg nem tisztítható, gőz vagy zsírtalanító és maró hatású vegyi anyagokkal
- 2 év garancia

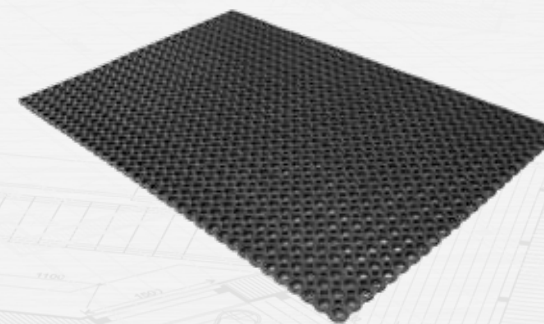

Strapabíró gumiszőnyeg
Ringmat Octomat RM010003

| | |
|-----------|---------|
| magasság | 23 mm |
| szélesség | 1000 mm |
| hosszúság | 1500 mm |
| súly | 15 kg |
| anyag | gumi |
| szín | fekete |

- rendkívül strapabíró szőnyeg természetes gumból
- nyolcszögletű gumi minta
- beltéri és kültéri használatra
- a szennyeződés a szőnyeg nyílásain keresztül esik
- szőnyeg elhelyezése rögzítés nélkül
- üzemi hőmérséklet: - 20 ° C-tól, + 160 ° C-ig
- UV-ellenálló
- csúszásgátlás tesztelve - EN 13552 eredmény R10 kategória
- tisztítási módszer: száraz / nedves porszívózás vagy öblítés vízzel
- 2 év garancia

Polcos állványok

info@fembutor.eu

www.fembutor.eu



Csavarmentes polcrendszer
RHU 4010-2000-6

| | |
|------------------|---------|
| magasság | 2000 mm |
| szélesség | 1000 mm |
| mélység | 400 mm |
| súly | 23 kg |
| polc teherbírása | 150 kg |

- laprabontott állapotban
- kék színben RAL 5017
- 6x állítható forgácslap polc merevítéssel
- egyszerűen összeszerelhető
- a csomagolásban 4 db műanyag talp a padló karcólása ellen
- 2 év garancia

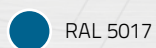

RAL 5017



Csavarmentes polcrendszer
RHU 4010-2500-8

| | |
|------------------|---------|
| magasság | 2500 mm |
| szélesség | 1000 mm |
| mélység | 400 mm |
| súly | 26 kg |
| polc teherbírása | 150 kg |

- laprabontott állapotban
- kék színben RAL 5017
- 8x állítható forgácslap polc merevítéssel
- egyszerűen összeszerelhető
- a csomagolásban 4 db műanyag talp a padló karcólása ellen
- 2 év garancia



RAL 5017



Csavarmentes polcrendszer
RH45/175

| | |
|------------------|---------|
| magasság | 1800 mm |
| szélesség | 900 mm |
| mélység | 450 mm |
| súly | 20 kg |
| polc teherbírása | 175 kg |

- laprabontott állapotban
- szürke színben RAL 7035
- 5x állítható forgácslap polc
- csavarmentesen összeszerelhető
- 2 év garancia



RAL 7035



Csavarmentes polcrendszer Futur 350

| | |
|------------------|---------|
| magasság | 1800 mm |
| szélesség | 750 mm |
| mélység | 350 mm |
| súly | 14 kg |
| polc teherbírása | 250 kg |

- laprabontott állapotban
- horganyzott kivitelben
- 5x nyers MDF polc merevítéssel
- csavarmentesen összeszerelhető
- 5 év garancia

horganyzott



Csavarmentes polcrendszer Futur 450

| | |
|------------------|---------|
| magasság | 1800 mm |
| szélesség | 900 mm |
| mélység | 450 mm |
| súly | 20 kg |
| polc teherbírása | 250 kg |

- laprabontott állapotban
- horganyzott kivitelben
- 5x nyers DTD polc merevítéssel
- csavarmentesen összeszerelhető
- 5 év garancia

horganyzott



Csavarmentes polcrendszer Futur 200

| | |
|------------------|---------|
| magasság | 1800 mm |
| szélesség | 1200 mm |
| mélység | 450 mm |
| súly | 20 kg |
| polc teherbírása | 200 kg |

- laprabontott állapotban
- horganyzott kivitelben
- 5x nyers DTD polc merevítéssel
- csavarmentesen összeszerelhető
- 5 év garancia

horganyzott

Polcos állványok

info@fembutor.eu

www.fembutor.eu



Polcos állvány Standard Eco 150/75

| | |
|------------------|---------|
| magasság | 1500 mm |
| szélesség | 750 mm |
| mélység | 300 mm |
| súly | 7 kg |
| polc teherbírása | 75 kg |

- laprabontott állapotban
- 4x állítható polc acéllemezből
- csavaros kivitel
- fehér színben
- 5 év garancia

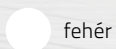

fehér



Polcos állvány Standard Eco 180/75

| | |
|------------------|---------|
| magasság | 1800 mm |
| szélesség | 750 mm |
| mélység | 300 mm |
| súly | 11,1 kg |
| polc teherbírása | 75 kg |

- laprabontott állapotban
- 6x állítható polc acéllemezből
- csavaros kivitel
- fehér színben
- 5 év garancia

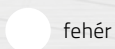

fehér



Polcos állvány Herkules

| | |
|------------------|---------|
| magasság | 2000 mm |
| szélesség | 1000 mm |
| mélység | 400 mm |
| súly | 28,8 kg |
| polc teherbírása | 150 kg |

- laprabontott állapotban
- 6x állítható polc acéllemezből
- csavaros kivitel
- fehér színben
- 5 év garancia



fehér



Alap polcrendszer SUPER 877850132

| | |
|------------------|---------|
| magasság | 1972 mm |
| szélesség | 900 mm |
| mélység | 400 mm |
| súly | 17,2 kg |
| polc teherbírása | 200 kg |

- laprabontott állapotban
- horganyzott kivitelben
- 5x állítható polc acéllemezből
- csavarmentesen összeszerelhető
- nagy stabilitás és szilárdság
- 2 év garancia

horganyzott

Bővítő polcrendszer SUPER 877850636

| | |
|------------------|---------|
| magasság | 1972 mm |
| szélesség | 900 mm |
| mélység | 400 mm |
| súly | 17,2 kg |
| polc teherbírása | 200 kg |

- bővítő polcrendszer az alap polcrendszerhez SUPER 877850132
- laprabontott állapotban
- horganyzott kivitelben
- 5x állítható polc acéllemezből
- csavarmentesen összeszerelhető
- nagy stabilitás és szilárdság
- 2 év garancia

horganyzott

Alap polcrendszer SUPER 877850138

| | |
|------------------|---------|
| magasság | 1972 mm |
| szélesség | 1200 mm |
| mélység | 400 mm |
| súly | 20,7 kg |
| polc teherbírása | 150 kg |

- laprabontott állapotban
- horganyzott kivitelben
- 5x állítható polc acéllemezből
- csavarmentesen összeszerelhető
- nagy stabilitás és szilárdság
- 2 év garancia

horganyzott

Bővítő polcrendszer SUPER 877850642

| | |
|------------------|---------|
| magasság | 1972 mm |
| szélesség | 1200 mm |
| mélység | 400 mm |
| súly | 20,7 kg |
| polc teherbírása | 150 kg |

- bővítő polcrendszer az alap polcrendszerhez SUPER 877850138
- laprabontott állapotban
- horganyzott kivitelben
- 5x állítható polc acéllemezből
- csavarmentesen összeszerelhető
- nagy stabilitás és szilárdság
- 2 év garancia

horganyzott

Polcos állványok

info@fembutor.eu

www.fembutor.eu



Alap polcrendszer SUPER 877850216

| | |
|------------------|---------|
| magasság | 1972 mm |
| szélesség | 900 mm |
| mélység | 500 mm |
| súly | 19,3 kg |
| polc teherbírása | 180 kg |

- laprabontott állapotban
- horganyzott kivitelben
- 5x állítható polc acéllemezből
- csavarmentesen összeszerelhető
- nagy stabilitás és szilárdság
- 2 év garancia

horganyzott



Bővítő polcrendszer SUPER 877850720

| | |
|------------------|---------|
| magasság | 1972 mm |
| szélesség | 900 mm |
| mélység | 500 mm |
| súly | 19,3 kg |
| polc teherbírása | 180 kg |

- bővítő polcrendszer az alap polcrendszerhez SUPER 877850216
- laprabontott állapotban
- horganyzott kivitelben
- 5x állítható polc acéllemezből
- csavarmentesen összeszerelhető
- nagy stabilitás és szilárdság
- 2 év garancia

horganyzott



Alap polcrendszer SUPER 877850300

| | |
|------------------|---------|
| magasság | 1972 mm |
| szélesség | 900 mm |
| mélység | 600 mm |
| súly | 23,2 kg |
| polc teherbírása | 150 kg |

- laprabontott állapotban
- horganyzott kivitelben
- 5x állítható polc acéllemezből
- csavarmentesen összeszerelhető
- nagy stabilitás és szilárdság
- 2 év garancia

horganyzott



Bővítő polcrendszer SUPER 877850804

| | |
|------------------|---------|
| magasság | 1972 mm |
| szélesség | 900 mm |
| mélység | 600 mm |
| súly | 23,2 kg |
| polc teherbírása | 150 kg |

- bővítő polcrendszer az alap polcrendszerhez SUPER 877850300
- laprabontott állapotban
- horganyzott kivitelben
- 5x állítható polc acéllemezből
- csavarmentesen összeszerelhető
- nagy stabilitás és szilárdság
- 2 év garancia

horganyzott



Alap polcrendszer SUPER 877850306

| | |
|------------------|---------|
| magasság | 1972 mm |
| szélesség | 1200 mm |
| mélység | 600 mm |
| súly | 28,2 kg |
| polc teherbírása | 150 kg |

- laprabontott állapotban
- horganyzott kivitelben
- 5x állítható polc acéllemezből
- csavarmentesen összeszerelhető
- nagy stabilitás és szilárdság
- 2 év garancia

horganyzott

Bővítő polcrendszer SUPER 877850810

| | |
|------------------|---------|
| magasság | 1972 mm |
| szélesség | 1200 mm |
| mélység | 600 mm |
| súly | 28,2 kg |
| polc teherbírása | 150 kg |

- bővítő polcrendszer az alap polcrendszerhez SUPER 877850306
- laprabontott állapotban
- horganyzott kivitelben
- 5x állítható polc acéllemezből
- csavarmentesen összeszerelhető
- nagy stabilitás és szilárdság
- 2 év garancia

horganyzott

Alap polcrendszer SUPER 877850312

| | |
|------------------|---------|
| magasság | 1972 mm |
| szélesség | 1500 mm |
| mélység | 600 mm |
| súly | 34,7 kg |
| polc teherbírása | 150 kg |

- laprabontott állapotban
- horganyzott kivitelben
- 5x állítható polc acéllemezből
- csavarmentesen összeszerelhető
- nagy stabilitás és szilárdság
- 2 év garancia

horganyzott

Bővítő polcrendszer SUPER 877850816

| | |
|------------------|---------|
| magasság | 1972 mm |
| szélesség | 1500 mm |
| mélység | 600 mm |
| súly | 34,7 kg |
| polc teherbírása | 150 kg |

- bővítő polcrendszer az alap polcrendszerhez SUPER 877850312
- laprabontott állapotban
- horganyzott kivitelben
- 5x állítható polc acéllemezből
- csavarmentesen összeszerelhető
- nagy stabilitás és szilárdság
- 2 év garancia

horganyzott

Polcos állványok



Polcos állvány Heavy Rack 1660P4

| | |
|------------------|---------|
| magasság | 1770 mm |
| szélesség | 1600 mm |
| mélység | 600 mm |
| súly | 41 kg |
| polc teherbírása | 600 kg |

- laprabontott állapotban
- horganyzott kivitelben
- 4x nyers MDF polc merevítéssel
- csavarmentesen összeszerelhető
- 5 év garancia

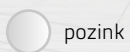

pozink



Polcos állvány Heavy Rack 2060P4

| | |
|------------------|---------|
| magasság | 1770 mm |
| szélesség | 2000 mm |
| mélység | 600 mm |
| súly | 49 kg |
| polc teherbírása | 500 kg |

- laprabontott állapotban
- horganyzott kivitelben
- 4x nyers DTD polc merevítéssel
- csavarmentesen összeszerelhető
- 5 év garancia

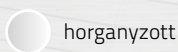

horganyzott



Alap gumiabroncs állvány 95902

| | |
|------------------|---------|
| magasság | 2000 mm |
| szélesség | 1000 mm |
| mélység | 400 mm |
| súly | 14 kg |
| polc teherbírása | 150 kg |

- laprabontott állapotban
- horganyzott kivitelben
- 3x polc
- csavarmentesen összeszerelhető
- 5 év garancia

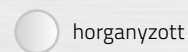

horganyzott

Bővítő gumiabroncs állvány 95903

| | |
|------------------|---------|
| magasság | 2000 mm |
| szélesség | 1000 mm |
| mélység | 400 mm |
| súly | 14 kg |
| polc teherbírása | 150 kg |

- bővítő polcrendszer a 95902 típusú termékhez
- laprabontott állapotban
- horganyzott kivitelben
- 3x polc
- csavarmentesen összeszerelhető
- 5 év garancia



Egyoldalas alumínium fellépő
DR(150)ALD-3

| | |
|----------------------|--------------|
| legmagasabb létrafok | 540 mm |
| szélesség | 400 mm |
| hossza | 1210 mm |
| mélysége összecsucva | 115 mm |
| létrafok mérete | 250 x 250 mm |
| létrafokok száma | 1x 3 |
| súly | 3,2 kg |
| teherbírás | 150 kg |

□ 2 év garancia



Egyoldalas alumínium fellépő
DR(150)ALD-4

| | |
|----------------------|--------------|
| legmagasabb létrafok | 750 mm |
| szélesség | 430 mm |
| hossza | 1450 mm |
| mélysége összecsucva | 115 mm |
| létrafok mérete | 250 x 250 mm |
| létrafokok száma | 1x 4 |
| súly | 3,7 kg |
| teherbírás | 150 kg |

□ 2 év garancia



Alumínium lépcső kétoldalas
DR(150)ALDD-2

| | |
|----------------------|---------|
| magasság | 390 mm |
| szélesség | 390 mm |
| mélysége összecsucva | 160 mm |
| létrafokok száma | 2x 2 |
| súly | 1,85 kg |
| teherbírás | 150 kg |

□ 2 év garancia



Alumínium lépcső kétoldalas
DR(150)ALDD-3

| | |
|----------------------|--------|
| magasság | 610 mm |
| szélesség | 410 mm |
| mélysége összecsucva | 160 mm |
| létrafokok száma | 2x 3 |
| súly | 2,6 kg |
| teherbírás | 150 kg |

□ 2 év garancia



Anyagmozgató kocsi S101

| | |
|--------------|--------------|
| magasság | 1050 mm |
| szélesség | 610 mm |
| mélység | 530 mm |
| teherbírás | 250 kg |
| a lap mérete | 350 x 184 mm |

- hegesztett acélcső szerkezet
- a kialakítása a minimális kezelési erőt és a lehető legbiztonságosabb kezelhetőséget biztosítja
- biztonsági védelemmel ellátott műanyag fogantyúval
- poliuretán kerekek
- kék színben RAL 5017
- 2 év garancia

 RAL 5017



Lépcsőn járó anyagmozgató kocsi S

| | |
|--------------|--------------|
| magasság | 1020 mm |
| szélesség | 520 mm |
| mélység | 560 mm |
| teherbírás | 250 kg |
| a lap mérete | 400 x 140 mm |

- hegesztett acélcső szerkezet
- a kialakítása a minimális kezelési erőt és a lehető legbiztonságosabb kezelhetőséget biztosítja
- biztonsági védelemmel ellátott műanyag fogantyúval
- gumí teli kerekek
- kék színben RAL 5017
- 2 év garancia

 RAL 5017



Anyagmozgató kocsi S04

| | |
|--------------|--------------|
| magasság | 1170 mm |
| szélesség | 540 mm |
| mélység | 595 mm |
| teherbírás | 250 kg |
| a lap mérete | 270 x 200 mm |

- hegesztett acélcső szerkezet
- a kialakítása a minimális kezelési erőt és a lehető legbiztonságosabb kezelhetőséget biztosítja
- biztonsági védelemmel ellátott műanyag fogantyúval
- poliuretán kerekek
- kék színben RAL 5017
- 2 év garancia

 RAL 5017



Anyagmozgató kocsi
sk-710.015

| | |
|--------------|--------------|
| magasság | 1105 mm |
| szélesség | 570 mm |
| mélység | 530 mm |
| teherbírás | 200 kg |
| a lap mérete | 320 x 250 mm |

- biztonsági fogantyúk
- hegesztett acélszerkezet
- a lap acéllemezből
- pneumatikus gumi kerekek golyóscsapággal és műanyag fedéllel
- kék színben RAL 5010
- 5 év garancia

 RAL 5010



Anyagmozgató kocsi
műanyag csúszótalpakkal sk-710.005

| | |
|--------------|--------------|
| magasság | 1305 mm |
| szélesség | 550 mm |
| mélység | 615 mm |
| teherbírás | 250 kg |
| a lap mérete | 320 x 250 mm |

- biztonsági fogantyúk
- hegesztett acélszerkezet
- a lap acéllemezből
- felfújható kerekek golyóscsapággal és műanyag fedéllel
- kék színben RAL 5010
- 5 év garancia

 RAL 5010



Kézi emelőkocsi
NF20DF

| | |
|-----------------------|---------|
| magasság | 1230 mm |
| szélesség | 540 mm |
| hossz | 1530 mm |
| súly | 69 kg |
| teherbírás | 2000 kg |
| max. emelési magasság | 200 mm |
| villahossz | 1150 mm |
| villa szélessége | 540 mm |

- kézi raklapozó targonca
- EUR raklapon tárolt áru mozgatására, illetve hasonló méretű raklapokra is használható, benti használatra, szilárd és sík talajon
- villák közötti szélesség 230 mm
- 2 év garancia



Szállító kocsi W05N

| | |
|----------------|---------------|
| magasság | 900 mm |
| szélesség | 500 mm |
| mélység | 1070 mm |
| súly | 20,6 kg |
| teherbírás | 250 kg |
| rakodó felület | 1000 x 500 mm |

- hegesztett acélszerkezet
- kék színben RAL 5017
- rakodási felület rétegelt lemezből
- a kocsik 4 forgó görgővel vannak felszerelve
- görgő átmérője 100 mm
- 2 év garancia

 RAL 5017



Szállító kocsi W02N

| | |
|----------------|---------------|
| magasság | 900 mm |
| szélesség | 500 mm |
| mélység | 1130 mm |
| súly | 22 kg |
| teherbírás | 250 kg |
| rakodó felület | 1000 x 500 mm |

- hegesztett acélszerkezet
- kék színben RAL 5017
- rakodási felület rétegelt lemezből
- a kocsik 4 forgó görgővel vannak felszerelve
- görgő átmérője 100 mm
- 2 év garancia

 RAL 5017



Polcos szállító kocsi sw-500.500

| | |
|-----------------|--------------|
| magasság | 1010 mm |
| szélesség | 975 mm |
| mélység | 525 mm |
| súly | 28 kg |
| teherbírás | 250 kg |
| rakodó felület | 500 x 850 mm |
| perem magassága | 12 mm |

- hegesztett acélszerkezet
- fa rakodási felület - bükk
- 2x polc
- kék színben RAL 5010
- rendkívül ellenálló termoplasztikus golyóscsapágyas görgők (2 forgatható fékkel, 2 merev)
- 5 év garancia

 RAL 5010



Szállító kocsi lehajtható fogantyúval sw-450.802

| | |
|----------------|--------------|
| magasság | 940 mm |
| szélesség | 815 mm |
| mélység | 450 mm |
| súly | 16 kg |
| teherbírás | 150 kg |
| rakodó felület | 720 x 450 mm |

- hegesztett acélszerkezet
- fa rakodási felület - bükk
- 1x polc
- kék színben RAL 5010
- rendkívül ellenálló golyóscsapágyas görgők (2 forgatható fékkel, 2 merev)
- 5 év garancia

 RAL 5010



**Műanyag panel Fixing Wall Max
szerszámtartókkal és Ergoboxokkal**

| | |
|-----------|--------|
| magasság | 385 mm |
| szélesség | 690 mm |
| mélység | 20 mm |
| súly | 6,5 kg |

- 2x fekete műanyag panel Fixing Wall 350, ma. 385, sz. 350, me. 20 mm
- 2x kábeldob
- 1x szerszám tároló polc ma. 60, sz. 630, me. 200 mm
- 1x tartozékkészlet A11 (5x rövid akasztó, 5x hosszú akasztó, 1x villás kulcstartó)
- 1x tartozékkészlet B12 (1x polc fúróhegyekre és bitekre, 1x polc lyukakkal)
- 3x műanyag doboz Ergobox 1, ma. 75, sz. 116, me. 112 mm
- 3x műanyag doboz Ergobox 2, ma. 75, sz. 116, me. 161 mm
- 3x műanyag doboz Ergobox 2L, ma. 75, sz. 116, me. 212 mm
- 2 év garancia

**Szerszámkoffer készlet
Qbrick System One Profi**

| | |
|-----------|---------|
| magasság | 1020 mm |
| szélesség | 745 mm |
| mélység | 510 mm |
| térfogat | 105,5 l |

- mobil koffer és alváz készlet
- biztosító mechanizmus a rakásozáshoz és az azt követő szállításhoz
- rendkívül ellenálló a sérülések ellen
- egyes kofferek lépcsőfoknak is használhatók
- 2 év garancia

Koffer One 200 Profi

- külső méretek - ma. 190, sz. 585, me. 385 mm
- belső méretek - ma. 97, sz. 519, me. 305 mm
- térfogat 15,5l
- két fogantyú
- 6 belső rekesz + 2 elválasztó, amely szükség szerint eltávolítható
- a koffer fedelén V-alakú formázás:
One 200 Profi, One 350 Profi és One 450 Profi
- a fedélen két osztott rekesz - a következőkben: One 200 Profi, One 350 Profi és One 450 Profi
- tömítés a koffer fedelén, amely megóvjá a portól és víztől - a következőkben: One 200 Profi, One 350 Profi és One 450 Profi

Koffer One 350 Profi

- külső méretek - ma. 320, sz. 585, me. 385 mm
- belső méretek - ma. 245, sz. 519, me. 305 mm
- térfogat 38l
- egy fogantyú - a következőkben:
One 350 Profi és One 450 Profi
- kivehető tároló doboz fogantyúval - a következőkben: One 350 Profi és One 450 Profi
- kivehető elválasztó, rögzítő gumival - a következőkben: One 350 Profi és One 450 Profi

Koffer One 450 Profi

- külső méretek - ma. 420, sz. 585, me. 385 mm
- belső méretek - ma. 331, sz. 519, me. 305 mm
- térfogat 52l

Görgős alváz

- külső méretek - ma. 180, sz. 745, me. 510 mm
- belső méretek - sz. 585, me. 330 mm
- 2x görgő fékkel, 2x nagy kerék gumi felülettel
- teherbírás 80 kg

Műanyag dobozok

info@fembutor.eu

www.fembutor.eu



Ecobox mini

Ecobox

műanyag dobozok ütészálló polipropilénből. Otthoni műhelyekbe és egyéb hobbi tevékenységekre tervezve, ajánlott rakásolhatóság kb. 3-5 doboz egymás felett.

| | |
|-----------|--------|
| magasság | 50 mm |
| szélesség | 110 mm |
| mélység | 90 mm |

- szín: sárga, piros, zöld vagy kék
- 2 év garancia



Ecobox small

| | |
|-----------|--------|
| magasság | 75 mm |
| szélesség | 110 mm |
| mélység | 165 mm |

- szín: sárga, piros, zöld vagy kék
- 2 év garancia



Ecobox medium

| | |
|-----------|--------|
| magasság | 125 mm |
| szélesség | 155 mm |
| mélység | 240 mm |

- szín: sárga, piros, zöld vagy kék
- 2 év garancia



Ecobox large

| | |
|-----------|--------|
| magasság | 165 mm |
| szélesség | 220 mm |
| mélység | 350 mm |

- szín: sárga, piros, zöld vagy kék
- 2 év garancia



Profi Plus 456202

ProfiPlus Box

professzionális műanyag dobozok ütészálló polipropilénből, amelyek ellenállnak a zsíroknak, olajoknak, gyantáknak és lúgoknak. Ez az anyag természetesen stabil -30 és 90°C között, élelmiszer biztonságos és 100%-ban újrahasznosítható.

| | |
|-----------|--------|
| magasság | 60 mm |
| szélesség | 102 mm |
| mélység | 100 mm |

- szín: sárga
- 2 év garancia

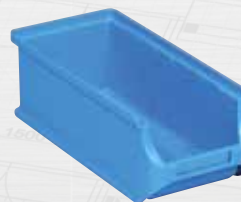

Profi Plus 456230

| | |
|-----------|--------|
| magasság | 75 mm |
| szélesség | 102 mm |
| mélység | 215 mm |

- szín: kék
- 2 év garancia

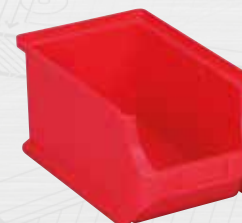

Profi Plus 456209

| | |
|-----------|--------|
| magasság | 125 mm |
| szélesség | 150 mm |
| mélység | 235 mm |

- szín: piros
- 2 év garancia



Profi Plus 456214

| | |
|-----------|--------|
| magasság | 150 mm |
| szélesség | 205 mm |
| mélység | 355 mm |

- szín: sárga
- 2 év garancia

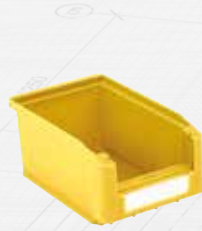

BitoBox SK1610

| | |
|-----------|--------|
| magasság | 75 mm |
| szélesség | 103 mm |
| mélység | 160 mm |

- szín: sárga, piros, zöld vagy kék
- 5 év garancia

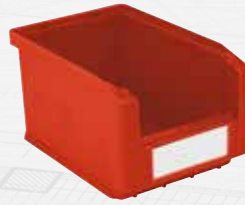

BitoBox SK2311

| | |
|-----------|--------|
| magasság | 125 mm |
| szélesség | 150 mm |
| mélység | 230 mm |

- szín: sárga, piros, zöld vagy kék
- 5 év garancia

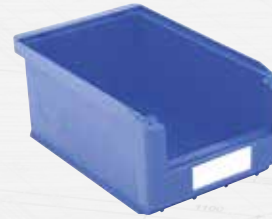

BitoBox SK3521

| | |
|-----------|--------|
| magasság | 145 mm |
| szélesség | 210 mm |
| mélység | 350 mm |

- szín: sárga, piros, zöld vagy kék
- 5 év garancia



BitoBox SK5031

| | |
|-----------|--------|
| magasság | 145 mm |
| szélesség | 310 mm |
| mélység | 500 mm |

- szín: sárga, piros, zöld vagy kék
- 5 év garancia



Modulbox 1.1

| | |
|-----------|--------|
| magasság | 75 mm |
| szélesség | 110 mm |
| mélység | 165 mm |

- szín: fekete
- 2 év garancia



Modulbox 2.1

| | |
|-----------|--------|
| magasság | 125 mm |
| szélesség | 150 mm |
| mélység | 230 mm |

- szín: fekete
- 2 év garancia



Modulbox 3.1

| | |
|-----------|--------|
| magasság | 160 mm |
| szélesség | 210 mm |
| mélység | 350 mm |

- szín: fekete
- 2 év garancia



Modulbox 4.1

| | |
|-----------|--------|
| magasság | 190 mm |
| szélesség | 310 mm |
| mélység | 490 mm |

- szín: fekete
- 2 év garancia

BitoBox SK

garantálja a biztonságot a markolati mélyedéseknek köszönhetően és a rakásolás is biztonságos a kiemelkedések miatt. A térfogat nagyon jól kihasználható a derékszögben levő sarkoknak és sima felületeknek köszönhetően.

Modulbox

műanyag dobozok ütésálló polipropilénből. Otthoni műhelybe és hobbi tevékenységekre. A dobozok illeszkednek egymásba.

EURO láda

- minden ipari ágazat számára alkalmas euró ládák
- automatizált logisztikában használható (szállítószalagok és görgős szállítószalagok esetében)
- higiénikusak, egyszerűen egymásra rakásolhatók
- hideg, hő, savak és lúgok ellen ellenálló
- kiváló minőségű polipropilénből készült
- zárt vagy nyitott fogantyú választható
- 2 év garancia

Euro ládák 965620, 965621

| | |
|------------------------------|--------|
| magasság | 220 mm |
| szélesség | 400 mm |
| mélység | 300 mm |
| térfogat | 20 l |
| súly | 1,3 kg |
| nyitott fogantyúval – 965620 | |
| zárt fogantyúval – 965621 | |



- láda 965620
- láda 965621

Euro ládák 965740, 965741

| | |
|------------------------------|--------|
| magasság | 270 mm |
| szélesség | 600 mm |
| mélység | 400 mm |
| térfogat | 56 l |
| súly | 2,2 kg |
| nyitott fogantyúval – 965740 | |
| zárt fogantyúval – 965741 | |



- láda 965740
- láda 965741

Euro ládák 965630, 965631

| | |
|------------------------------|--------|
| magasság | 270 mm |
| szélesség | 400 mm |
| mélység | 300 mm |
| térfogat | 26 l |
| súly | 1,4 kg |
| nyitott fogantyúval – 965630 | |
| zárt fogantyúval – 965631 | |

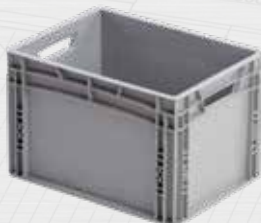

- láda 965630
- láda 965631

Euro láda 965750

| | |
|---------------------|--------|
| magasság | 320 mm |
| szélesség | 600 mm |
| mélység | 400 mm |
| térfogat | 66 l |
| súly | 2,4 kg |
| nyitott fogantyúval | |



ALC ládák

- az ALC ládák bestsellerek az áru szállítás terén
- zárt állapotban könnyen egymásra rakhatók
- nyitott fedéllel a ládák egymásba helyezhetők és rakásolhatók
- a fedélen található mélyedés lehetővé teszi a láda lezárását - körbe szalagozását a szállítás alatt
- PP kopolimerből készült
- 2 év garancia

ALC láda 965975

| | |
|------------|--------|
| magasság | 250 mm |
| szélesség | 600 mm |
| mélység | 400 mm |
| térfogat | 40l |
| teherbírás | 35 kg |



Szállító alváz ládákra 81.01.110

- nagyon stabil szállító alváz
- kiváló minőségű ABS-ből készült
- mérete a 600 x 400 mm-es ládára
- alkalmas a 400 x 300 mm-es ládára is - 2 pozíció
- horganyzott villa
- 2 év garancia

| | |
|-------------------|-------------------------|
| magasság | 150 mm |
| szélesség | 600 mm |
| mélység | 400 mm |
| teherbírás | 250 kg |
| szín | piros |
| kerekek | 4x forgó, átmérő 100 mm |
| kerék kialakítása | tömör gumi |



ALC láda 965980

| | |
|------------|--------|
| magasság | 320 mm |
| szélesség | 600 mm |
| mélység | 400 mm |
| térfogat | 60l |
| teherbírás | 35 kg |



ALC láda 965985

| | |
|------------|--------|
| magasság | 365 mm |
| szélesség | 600 mm |
| mélység | 400 mm |
| térfogat | 68l |
| teherbírás | 35 kg |



KLT láda

KLT ládák sima aljzattal

- az automatizált logisztikai rendszerek és az autóipar számára alkalmas a VDA 4500 ajánlása szerint
- kiváló minőségű polipropilénből készült
- ellenáll az olajoknak, zsíroknak, a legtöbb savnak és lúgnak
- hőstabilitás -20° és 100°C között
- RAL 5003 kék színben
- sima aljzattal
- ergonomikus fogantyúk az elülső oldalakon
- keret címkékre az oldalsó oldalakon
- 2 év garancia



R-KLT 4315

| | |
|------------------------------|----------------------|
| külső méretek (Ma x Sz x Me) | 147 x 300 x 400 mm |
| belső méretek (Ma x Sz x Me) | 109,5 x 265 x 346 mm |
| térfogat | 10l |
| teherbírás | 20 kg |
| súly | 1,3 kg |



R-KLT 6415

| | |
|------------------------------|----------------------|
| külső méretek (Ma x Sz x Me) | 147 x 400 x 600 mm |
| belső méretek (Ma x Sz x Me) | 109,5 x 364 x 544 mm |
| térfogat | 22l |
| teherbírás | 20 kg |
| súly | 2,1 kg |



R-KLT 3215

| | |
|------------------------------|----------------------|
| külső méretek (Ma x Sz x Me) | 147 x 200 x 300 mm |
| belső méretek (Ma x Sz x Me) | 129,5 x 162 x 243 mm |
| térfogat | 5,3l |
| teherbírás | 20 kg |
| súly | 0,6 kg |



R-KLT 4329

| | |
|------------------------------|--------------------|
| külső méretek (Ma x Sz x Me) | 280 x 300 x 400 mm |
| belső méretek (Ma x Sz x Me) | 242 x 265 x 346 mm |
| térfogat | 22l |
| teherbírás | 20 kg |
| súly | 1,9 kg |



R-KLT 6429

| | |
|------------------------------|--------------------|
| külső méretek (Ma x Sz x Me) | 280 x 400 x 600 mm |
| belső méretek (Ma x Sz x Me) | 242 x 364 x 544 mm |
| térfogat | 48l |
| teherbírás | 20 kg |
| súly | 3 kg |

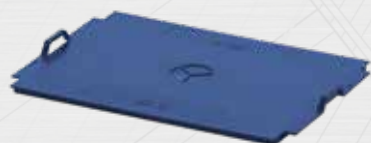

Fedél R-KLT ládára 200 x 300 mm
R-KLT-D 35

| | |
|-----------|--------|
| szélesség | 200 mm |
| mélység | 300 mm |

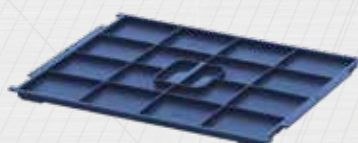

Fedél R-KLT ládára 300 x 400 mm
R-KLT-D 45

| | |
|-----------|--------|
| szélesség | 300 mm |
| mélység | 400 mm |



Fedél R-KLT ládára 400 x 600 mm
R-KLT-D 65

| | |
|-----------|--------|
| szélesség | 400 mm |
| mélység | 600 mm |

KLT ládák nyílásokkal az aljazaton

- az automatizált logisztikai rendszerek és az autópálya számára alkalmas a VDA 4500 ajánlása szerint
- kiváló minőségű polipropilénből készült
- ellenáll az olajoknak, zsíroknak, a legtöbb savnak és lúgnak
- hőstabilitás -20° és 100°C között
- RAL 5003 kék színben
- sima aljzattal nyílásokkal
- ergonomikus fogantyúk az elülső oldalakon
- keret címkékre az oldalsó oldalakon
- 2 év garancia



RL-KLT 4147

| | |
|------------------------------|----------------------|
| külső méretek (Ma x Sz x Me) | 147 x 300 x 400 mm |
| belső méretek (Ma x Sz x Me) | 129,5 x 260 x 346 mm |
| térfogat | 11,8l |
| teherbírás | 20 kg |
| súly | 1,1 kg |



RL-KLT 6147

| | |
|------------------------------|----------------------|
| külső méretek (Ma x Sz x Me) | 147 x 400 x 600 mm |
| belső méretek (Ma x Sz x Me) | 129,5 x 359 x 544 mm |
| térfogat | 25l |
| teherbírás | 20 kg |
| súly | 1,8 kg |



RL-KLT 3147

| | |
|--------------------------------|----------------------|
| külső méretek (Ma x Sz x Me) | 147 x 200 x 300 mm |
| belső méretek (Ma x Sz x Me) | 129,5 x 162 x 243 mm |
| térfogat | 5,3l |
| teherbírás | 20 kg |
| súly | 0,6 kg |
| sima aljzattal nyílások nélkül | |



RL-KLT 4280

| | |
|------------------------------|--------------------|
| külső méretek (Ma x Sz x Me) | 280 x 300 x 400 mm |
| belső méretek (Ma x Sz x Me) | 262 x 260 x 346 mm |
| térfogat | 24,1l |
| teherbírás | 20 kg |
| súly | 1,7 kg |



RL-KLT 6280

| | |
|------------------------------|--------------------|
| külső méretek (Ma x Sz x Me) | 280 x 400 x 600 mm |
| belső méretek (Ma x Sz x Me) | 262 x 359 x 544 mm |
| térfogat | 52l |
| teherbírás | 20 kg |
| súly | 2,7 kg |

Fedél R-KLT ládára 200 x 300 mm
RL-KLT-D 35

| | |
|-----------|--------|
| szélesség | 200 mm |
| mélység | 300 mm |

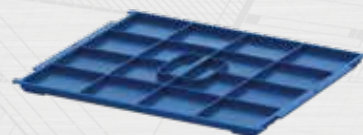
Fedél R-KLT ládára 300 x 400 mm
RL-KLT-D 45

| | |
|-----------|--------|
| szélesség | 300 mm |
| mélység | 400 mm |

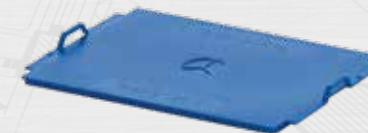
Fedél R-KLT ládára 400 x 600 mm
RL-KLT-D 65

| | |
|-----------|--------|
| szélesség | 400 mm |
| mélység | 600 mm |

Öltözőszekrények

Öltözőszekrény BAS_32_0022

| | |
|------------------|---------|
| magasság | 1800 mm |
| szélesség | 600 mm |
| mélység | 500 mm |
| súly | 39 kg |
| rekesz szélesség | 300 mm |
| rekeszek száma | 2 |

- ponthegeztéses váz
- kiváló minőségű acéllemezről készült
- az ajtó körül egy visszahajtott perem a maximális szilárdságért
- minden rekeszben dupla visszahajtás az ajtó betörése ellen
- szellőzőnyílások a szekrény ajtaján
- az ajtók nyitási szöge 110°, belső zsanérral
- műanyag 80 x 35 mm-es névjegy tartó
- hengerzárral zárható
- belső felszerelés - polc, rúd, 3x csúszó akasztó
- váz színe szürke RAL 7035
- ajtók színe szürke RAL 7035 vagy kék RAL 5012
- 2 év garancia

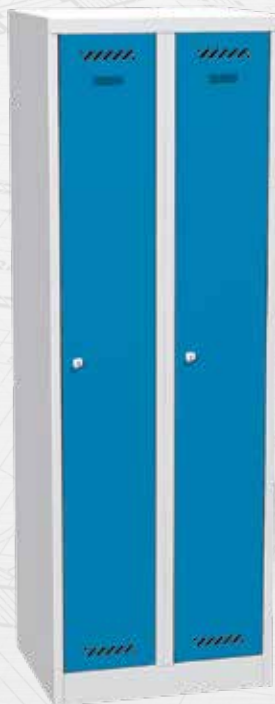
Pad öltözőszekrény alá
LAV_06_P

| | |
|-----------|--------|
| magasság | 370 mm |
| szélesség | 600 mm |
| mélység | 810 mm |

- 2 év garancia

Öltözőszekrény SUM 320 W

| | |
|------------------|---------|
| magasság | 1800 mm |
| szélesség | 600 mm |
| mélység | 500 mm |
| súly | 35 kg |
| rekesz szélesség | 300 mm |
| rekeszek száma | 2 |

- hegesztett acél profilszerkezet
- szellő nyílások modern kialakítása
- hengerzárral zárható
- belső felszerelés - rúd két akasztóval, törölközőtartó akasztó, polc a rúd felett, tükör
- váz színe szürke RAL 7035
- ajtók színe szürke RAL 7035 vagy kék RAL 5012
- 2 év garancia



info@fembutor.eu

www.fembutor.eu

RAL 7035

RAL 7035

RAL 5012

RAL 7035

RAL 7035

RAL 5012



Öltözőszekrény SUM 420 W

| | |
|------------------|---------|
| magasság | 1800 mm |
| szélesség | 800 mm |
| mélység | 500 mm |
| súly | 41 kg |
| rekesz szélesség | 400 mm |
| rekeszek száma | 2 |

- hegesztett acél profilszerkezet
- szellő nyílások modern kialakítása
- hengerzárral zárható
- belső felszerelés - rekeszben válaszfal a piszkos és tiszta ruha elválasztására, rúd két akasztóval, törölközőtartó akasztó, polc a rúd felett, tükör
- váz színe szürke RAL 7035
- ajtók színe szürke RAL 7035
- 2 év garancia

● RAL 7035



Osztott ajtós öltözőszekrény
SUS 322 W

| | |
|------------------|---------|
| magasság | 1800 mm |
| szélesség | 600 mm |
| mélység | 500 mm |
| súly | 32 kg |
| rekesz szélesség | 300 mm |
| rekeszek száma | 4 |

- négyajtós osztott fémszekrény
- hegesztett acél profilszerkezet
- szellő nyílások modern kialakítása
- hengerzárral zárható
- belső felszerelés - rúd akasztókkal
- váz színe szürke RAL 7035
- ajtók színe szürke RAL 7035
- 2 év garancia

● RAL 7035



Osztott ajtós öltözőszekrény
SUS 332 W

| | |
|------------------|---------|
| magasság | 1800 mm |
| szélesség | 900 mm |
| mélység | 500 mm |
| súly | 46 kg |
| rekesz szélesség | 300 mm |
| rekeszek száma | 6 |

- hatajtós osztott fémszekrény
- hegesztett acél profilszerkezet
- szellő nyílások modern kialakítása
- hengerzárral zárható
- belső felszerelés - rúd akasztókkal
- váz színe szürke RAL 7035
- ajtók színe szürke RAL 7035
- 2 év garancia

● RAL 7035

Osztott ajtós öltözőszekrény CLK 182

| | |
|----------------|---------|
| magasság | 1802 mm |
| szélesség | 305 mm |
| mélység | 457 mm |
| súly | 21,5 kg |
| rekeszek száma | 2 |

- kétajtós fémszekrény
- hegesztett acél profilszerkezet
- hengerzárral zárható
- belső felszerelés - ruha akasztó
- sima elülső felület
- szellőzőnyílások a felső és az alsó felületeken
- szürke színben RAL 7035
- 5 év garancia



RAL 7035

Rekeszes öltözőszekrény CLK 184

| | |
|----------------|---------|
| magasság | 1802 mm |
| szélesség | 305 mm |
| mélység | 457 mm |
| súly | 23,4 kg |
| rekeszek száma | 4 |

- négyajtós fémszekrény
- hegesztett acél profilszerkezet
- hengerzárral zárható
- sima elülső felület
- szellőzőnyílások a felső és az alsó felületeken
- szürke színben RAL 7035
- 5 év garancia



RAL 7035

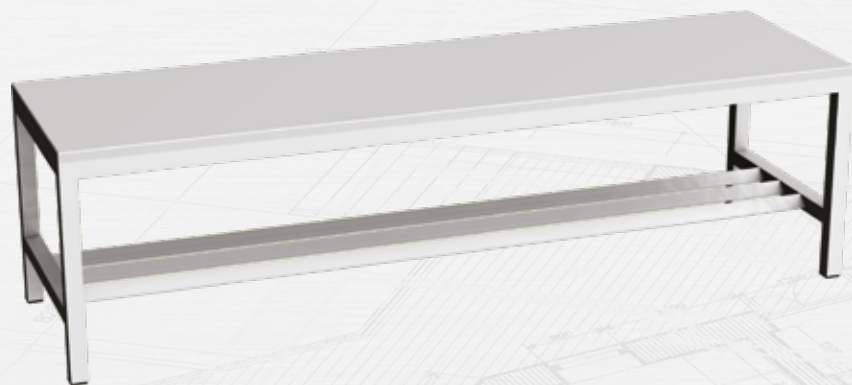

Öltöző pad LAV típusú

- hegesztett váz zártszelvényből 30 x 30 mm
- váz színe szürke RAL 7035
- ülőfelület szürke laminált lemez ABS éllel
- cipőtartó ráccsal

LAV_10_A

| | |
|-----------|---------|
| magasság | 420 mm |
| szélesség | 1000 mm |
| mélység | 400 mm |
| súly | 19,2 kg |

LAV_15_A

| | |
|-----------|---------|
| magasság | 420 mm |
| szélesség | 1500 mm |
| mélység | 400 mm |
| súly | 26 kg |

LAV_20_A

| | |
|-----------|---------|
| magasság | 420 mm |
| szélesség | 2000 mm |
| mélység | 400 mm |
| súly | 32,7 kg |



Öltöző pad A típusú

- hegesztett váz zártszelvényből 25 x 25 mm
- váz színe szürke RAL 7035
- ülőfelület lakkozott lucfenyő lécek
- lapra bontott állapotban kerül kiszállításra
- csavarokkal könnyen összeszerelhető
- cipőtartó rács nélkül

A6280

| | |
|-----------|---------|
| magasság | 455 mm |
| szélesség | 1000 mm |
| mélység | 290 mm |
| súly | 10 kg |

A6260

| | |
|-----------|---------|
| magasság | 455 mm |
| szélesség | 1500 mm |
| mélység | 290 mm |
| súly | 13,5 kg |

A6240

| | |
|-----------|---------|
| magasság | 455 mm |
| szélesség | 2000 mm |
| mélység | 290 mm |
| súly | 16,5 kg |

A6270

| | |
|-----------|---------|
| magasság | 455 mm |
| szélesség | 1200 mm |
| mélység | 290 mm |
| súly | 11,5 kg |

A6250

| | |
|-----------|---------|
| magasság | 455 mm |
| szélesség | 1600 mm |
| mélység | 290 mm |
| súly | 14,5 kg |

Függőmappa tároló szekrények

- hegesztett váz
- A4-es dokumentumok tárolására
- központi zár
- fiókok 100 %-os kihúzhatósága
- biztosítás felborulás ellen (egyszerre 1 fiókot lehet kihúzni)
- a szekrény elsődlegesen függő mappák tárolására, ebben az esetben nem szükséges az elválasztó lapok használata a fiókba
- ha nem használ függő mappákat, akkor tanácsoljuk kiegészíteni a fiókot elválasztó lapokkal a fiókba (max. 6 db/fiók)
- fiók belső méretei:
ma. 267 x sz. 330 x me. 540 mm
- strukturált felületű festés
- szürke RAL 7035, fehér RAL 9010 és világos elefántcsont RAL 1015 színben
- 2 év garancia



Függőmappa tároló szekrény
A4 IPCCA14

| | |
|------------------|---------|
| magasság | 1321 mm |
| szélesség | 413 mm |
| mélység | 622 mm |
| súly | 39,1 kg |
| fiók teherbírása | 40 kg |

- szürke
- fehér
- világos elefántcsont

RAL 7035
 RAL 9010
 RAL 1015



Függőmappa tároló szekrény
A4 IPCCA13

| | |
|------------------|---------|
| magasság | 1016 mm |
| szélesség | 413 mm |
| mélység | 622 mm |
| súly | 31 kg |
| fiók teherbírása | 40 kg |

RAL 7035



Függőmappa tároló szekrény
A4 IPCCA12

| | |
|------------------|--------|
| magasság | 711 mm |
| szélesség | 413 mm |
| mélység | 622 mm |
| súly | 22 kg |
| fiók teherbírása | 40 kg |

RAL 7035

- hegesztett váz
- A4-es dokumentumok tárolására
- központi zár
- fiókok 100 %-os kihúzhatósága
- biztosítás felborulás ellen (egyszerre 1 fiók lehet kihúzva)
- a szekrény elsődlegesen függő mappák tárolására, ebben az esetben nem szükséges az elválasztó lapok használata a fiókba
- ha nem használ függő mappákat, akkor tanácsoljuk kiegészíteni a fiókot elválasztó lapokkal a fiókba (max. 6 db/fiók)
- fiók belső méretei:
ma. 267 x sz. 324 x me. 560 mm
- szürke RAL 7035, fehér RAL 9010 és világos elefántcsont RAL 1015 színben
- 7 év garancia

**Függőmappa tároló szekrény
A4 BS4E – 3643**

| | |
|------------------|---------|
| magasság | 1321 mm |
| szélesség | 413 mm |
| mélység | 622 mm |
| súly | 51,2 kg |
| fiók teherbírása | 45 kg |



**Függőmappa tároló szekrény
A4 BS3E – 3633**

| | |
|------------------|---------|
| magasság | 1016 mm |
| szélesség | 413 mm |
| mélység | 622 mm |
| súly | 43,6 kg |
| fiók teherbírása | 45 kg |



**Függőmappa tároló szekrény
A4 BS2E – 3623**

| | |
|------------------|---------|
| magasság | 711 mm |
| szélesség | 413 mm |
| mélység | 622 mm |
| súly | 31,4 kg |
| fiók teherbírása | 45 kg |

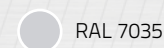
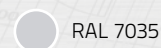
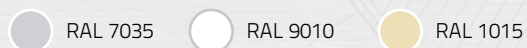

Függőmappa tároló szekrények

Függőmappa tároló szekrény
BS5E/A4+FLS

| | |
|------------------|---------|
| magasság | 1511 mm |
| szélesség | 470 mm |
| mélység | 622 mm |
| súly | 67 kg |
| fiók teherbírása | 45 kg |

- hegesztett váz
- Foolscape vagy A4-es dokumentumok tárolására
- kivehető redukció az A4-es méretű függőmappák tárolására
- központi zár
- fiókok 100 %-os kihúzhatósága
- biztosítás felborulás ellen (egyszerre 1 fiók lehet kihúzva)
- fiók belső méretei:
ma. 267 mm x sz. 381 mm x me. 540 mm
- szürke színben RAL 7035
- 7 év garancia

Függőmappa tároló szekrény
A4 G2305

| | |
|------------------|---------|
| magasság | 1628 mm |
| szélesség | 405 mm |
| mélység | 623 mm |
| súly | 52 kg |
| fiók teherbírása | 40 kg |

- hegesztett váz
- A4-es dokumentumok tárolására
- központi zár
- fiókok 100 %-os kihúzhatósága
- biztosítás felborulás ellen (egyszerre 1 fiók lehet kihúzva)
- fiókok kiegészíthetők elválasztó lapokkal
- fiók belső méretei:
ma. 250 mm x sz. 330 mm x me. 500 mm
- szürke színben RAL 7035
- 2 év garancia

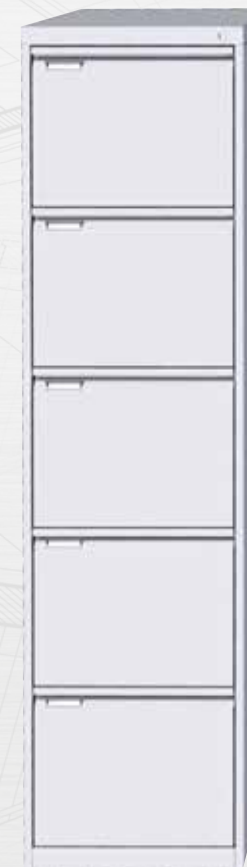



**Kartoték tároló szekrény
A5 BCF96**

| | |
|------------------|---------|
| magasság | 1321 mm |
| szélesség | 568 mm |
| mélység | 622 mm |
| súly | 80,4 kg |
| fiók teherbírása | 26 kg |

- hegesztett váz
- A5-ös formátumú dokumentumokra
- központi zár
- fiókok 100 %-os kihúzhatósága
- biztosítás felborulás ellen (egyszerre 1 fiók lehet kihúzva)
- 6 fiók, 2 rekesz minden fiókban
- a rekesz belső méretei: ma. 192 mm x sz. 237 mm x me. 560 mm
- kiegészíthető elválasztó lapokkal
- kartoték kapacitás szekrényenként: 27 000 db
- felületi kezelés erősen ellenálló strukturált festéssel
- szürke színben RAL 7035
- 5 év garancia

● RAL 7035



**Kartoték tároló szekrény
FCB15**

| | |
|------------------|--------|
| magasság | 206 mm |
| szélesség | 271 mm |
| mélység | 422 mm |
| súly | 5 kg |
| fiók teherbírása | 12 kg |

- hegesztett váz
- A5-ös formátumú dokumentumokra
- összeszerelhető fiók blokkba
- kiegészíthető elválasztó lapokkal
- a fiók könnyen eltávolítható a szekrényből
- a fiók belső méretei: ma. 168 mm x sz. 219 mm x me. 361 mm
- kartoték kapacitás szekrényenként: 1500 db
- szürke színben RAL 7035
- 5 év garancia

● RAL 7035

Univerzális fémszekrények



- kétajtós fémszekrény állítható polcokkal
- masszív hegesztett szekrényváz
- henger zár - hárompontos
- lehetséges kiegészítő polcok rendelése
- strukturált felületű festés
- szürke színben RAL 7035
- polcok csak fekete színben
- 5 év garancia



Fémszekrény E782A04

| | |
|------------------|---------|
| magasság | 1950 mm |
| szélesség | 914 mm |
| mélység | 400 mm |
| súly | 63 kg |
| polc teherbírása | 45 kg |
| polc | 4 db |



Fémszekrény E402A01

| | |
|------------------|---------|
| magasság | 1000 mm |
| szélesség | 914 mm |
| mélység | 400 mm |
| súly | 34 kg |
| polc teherbírása | 45 kg |
| polc | 1 db |

 RAL 7035

 RAL 7035



Fémszekrény SBM 02032304

| | |
|------------------|---------|
| magasság | 1990 mm |
| szélesség | 800 mm |
| mélység | 435 mm |
| súly | 54,3kg |
| polc teherbírása | 60 kg |
| polc | 4 db |

- kétajtós fémszekrény állítható polcokkal
- masszív hegesztett szekrényváz
- henger zár - kétpontos
- 4x állítható polc
- szürke színben RAL 7035
- 2 év garancia

 RAL 7035



Fémszekrény SBM 03032304

| | |
|------------------|---------|
| magasság | 1990 mm |
| szélesség | 1000 mm |
| mélység | 435 mm |
| súly | 56,3 kg |
| polc teherbírása | 60 kg |
| polc | 4 db |

- kétajtós fémszekrény állítható polcokkal
- masszív hegesztett szekrényváz
- henger zár - kétpontos
- 4x állítható polc
- szürke színben RAL 7035
- 2 év garancia

 RAL 7035



Fémszekrény SBM 03022303

| | |
|------------------|---------|
| magasság | 1040 mm |
| szélesség | 1000 mm |
| mélység | 435 mm |
| súly | 31,5 kg |
| polc teherbírása | 60 kg |
| polc | 2 db |

- kétajtós fémszekrény állítható polcokkal
- masszív hegesztett szekrényváz
- henger zár - kétpontos
- 2x állítható polc
- szürke színben RAL 7035
- 2 év garancia

 RAL 7035

Univerzális fémsekrények



Fémsekrény SPS_01_A

| | |
|------------------|---------|
| magasság | 1950 mm |
| szélesség | 950 mm |
| mélység | 400 mm |
| súly | 62,1 kg |
| polc teherbírása | 60 kg |
| polc | 4 db |

- kétajtós fémsekrény állítható polcokkal
- masszív hegesztett szekrényváz
- henger zár - kétpontos
- lehetséges kiegészítő polcok rendelése
- szürke színben RAL 7035
- 2 év garancia

 RAL 7035



Fémsekrény SPS_04_A

| | |
|------------------|---------|
| magasság | 1950 mm |
| szélesség | 1200 mm |
| mélység | 400 mm |
| súly | 76,5 kg |
| polc teherbírása | 60 kg |
| polc | 4 db |

- kétajtós fémsekrény állítható polcokkal
- masszív hegesztett szekrényváz
- henger zár - kétpontos
- lehetséges kiegészítő polcok rendelése
- szürke színben RAL 7035
- 2 év garancia

 RAL 7035



Fémsekrény SBMZ 03031704

| | |
|------------------|---------|
| magasság | 1990 mm |
| szélesség | 1000 mm |
| mélység | 435 mm |
| súly | 54,4 kg |
| polc teherbírása | 60 kg |
| polc | 4 db |

- rolós fémsekrény állítható polcokkal
- masszív hegesztett szekrényváz
- henger zár - kétpontos
- 4x állítható polc
- szürke színben RAL 7035
- 2 év garancia

 RAL 7035



Pénzkazetta Traun-4

| | |
|-----------|--------|
| magasság | 90 mm |
| szélesség | 300 mm |
| mélység | 240 mm |

- készpénz tárolására
- kulccsal zárható
- műanyag érmetartóval
- kék színben
- 2 év garancia



Kulcsszekrény SK-40

| | |
|---------------|--------|
| magasság | 300 mm |
| szélesség | 245 mm |
| mélység | 85 mm |
| kulcsok száma | 40 |

- kulccsal zárható
- mellékelt címkék
- az akasztók a tárolt kulcsok hosszának megfelelően állíthatók
- előre fúrt lyukak falra szereléshez
- világosszürke porszórt festés
- 2 év garancia

Irodai asztalok

Elektromosan állítható magasságú asztalok Enpragon Office

- elektromos meghajtással állítható magasságú asztal
- asztallap magassága állítható: 670–1170 mm
- egyenletesen állítható magasság
- a magasság beállítása a munkafelületen található Basic vezérlő segítségével
- sima LTD asztallap
- T-alakú vízszintbe állítható lábak
- stabil és szilárd váz a maximális magasság elérése esetében is
- emelési sebesség 38 mm / másodperc
- tápellátás klasszikus 230 V aljzatról
- lapra bontva kerül kiszállításra



EO1200800

| | |
|------------|-------------|
| magasság | 670–1170 mm |
| szélesség | 1200 mm |
| mélység | 800 mm |
| teherbírás | 160 kg |

EO1400800

| | |
|------------|-------------|
| magasság | 670–1170 mm |
| szélesség | 1400 mm |
| mélység | 800 mm |
| teherbírás | 160 kg |

EO1600800

| | |
|------------|-------------|
| magasság | 670–1170 mm |
| szélesség | 1600 mm |
| mélység | 800 mm |
| teherbírás | 160 kg |

EO1800800

| | |
|------------|-------------|
| magasság | 670–1170 mm |
| szélesség | 1800 mm |
| mélység | 800 mm |
| teherbírás | 160 kg |

EO2000800

| | |
|------------|-------------|
| magasság | 670–1170 mm |
| szélesség | 2000 mm |
| mélység | 800 mm |
| teherbírás | 160 kg |

Váz színe:

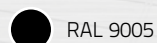
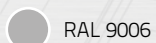

Asztallap színe:

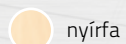
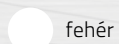
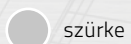

Lean office ergo panel

- az egyszerű munkaterület elrendezésére
- MayTec eloxált alumínium profilokból készült
- különböző szélességű asztalokra
- gyorsan és egyszerűen rögzíthető
- 2 év garancia

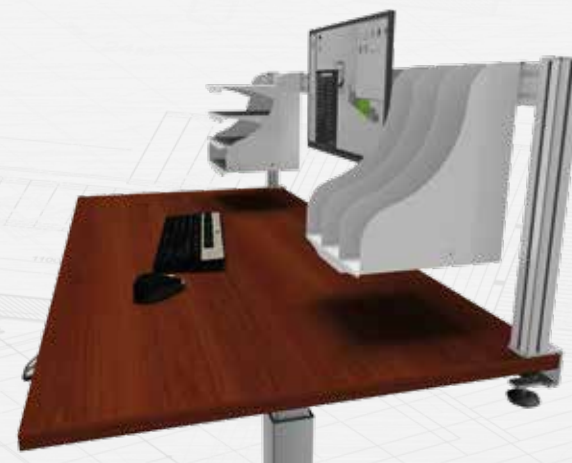
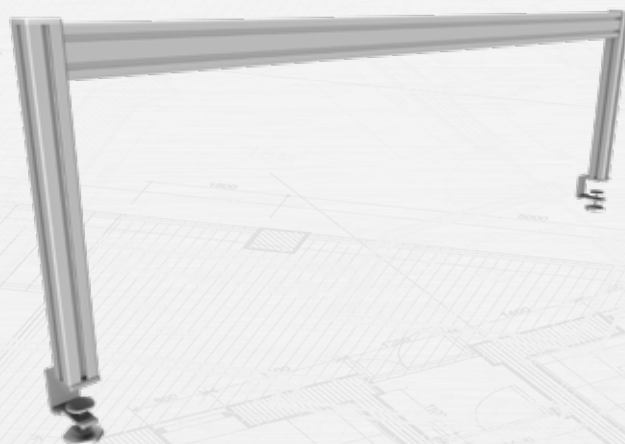

LOEP_1180

| | |
|-----------|---------|
| magasság | 420 mm |
| szélesség | 1180 mm |

LOEP_1380

| | |
|-----------|---------|
| magasság | 420 mm |
| szélesség | 1380 mm |

LOEP_1580

| | |
|-----------|---------|
| magasság | 420 mm |
| szélesség | 1580 mm |

LOEP_1780

| | |
|-----------|---------|
| magasság | 420 mm |
| szélesség | 1780 mm |

LOEP_1980

| | |
|-----------|---------|
| magasság | 420 mm |
| szélesség | 1980 mm |

Horizontális függesztet A4-es dokumentum tartó

| | |
|-----------|--------|
| magasság | 300 mm |
| szélesség | 324 mm |
| mélység | 240 mm |

- 4 szint a dokumentumok tárolására
- szürke színben RAL 7035
- egyszerűen rögzíthető
- 2 év garancia



Vertikális függesztet A4-es dokumentum tartó

| | |
|-----------|--------|
| magasság | 300 mm |
| szélesség | 244 mm |
| mélység | 240 mm |

- 3 rekesz a dokumentumok tárolására
- szürke színben RAL 7035
- egyszerűen rögzíthető
- 2 év garancia





Irodai szék Lexa

- légáteresztő hálószövet fekete színben
- állítható magasságú kartámaszok
- ellensúly beállítással
- szinkron mechanizmus
- fekete nylon kereszt
- teherbírás 120 kg
- 2 év garancia

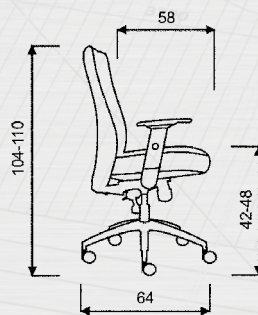

Konferencia szék ISO fekete

- rakásolható
- stabil hegesztett szerkezet
- fekete műanyag részek (ülés alja, háttámla)
- kárpit - fekete szövet Fill 9
- teherbírás 120 kg
- 2 év garancia

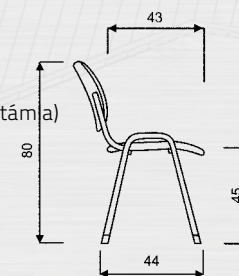



Takarítókocsi Nick

| | |
|-----------|---------|
| magasság | 800 mm |
| szélesség | 450 mm |
| mélység | 910 mm |
| térfogat | 2x 25 l |
| súly | 8,9 kg |

- présel, zöld
- lapos és csavaró moppokra
- 1x vödör műanyag fogantyúval, térfogat 25 l, piros
- 1x vödör műanyag fogantyúval, térfogat 25 l, kék
- fém forgó tolékarral, fehér színben
- robusztus zöld keret polipropilénből
- 4x forgatható kerék \varnothing 80 mm
- 2 év garancia



Takarítókocsi Nick Star 310

| | |
|-----------|----------------|
| magasság | 1140 mm |
| szélesség | 560 mm |
| mélység | 1100 mm |
| térfogat | 1x 28 + 2x 4 l |
| súly | 14,8 kg |

- 1x henger présel, zöld
- 1x vödör, térfogat 28 l, zöld
- 1x vödör, térfogat 4 l, piros
- 1x vödör, 4 l térfogat, kék
- 1x 120 l szemeteszák tartó fedéllel
- 1x polc tartalék műanyag zsákokra
- 1x akasztó lapátra
- 1x polc tisztítoszerekre
- robusztus szerkezet ütésálló műanyagból, sárga színben
- két megerősített fogantyú a könnyű kezeléshez
- 4x forgatható kerék \varnothing 80 mm
- professzionális tisztítási munkákra is alkalmas
- egyszerűen összeszerelhető
- 2 év garancia

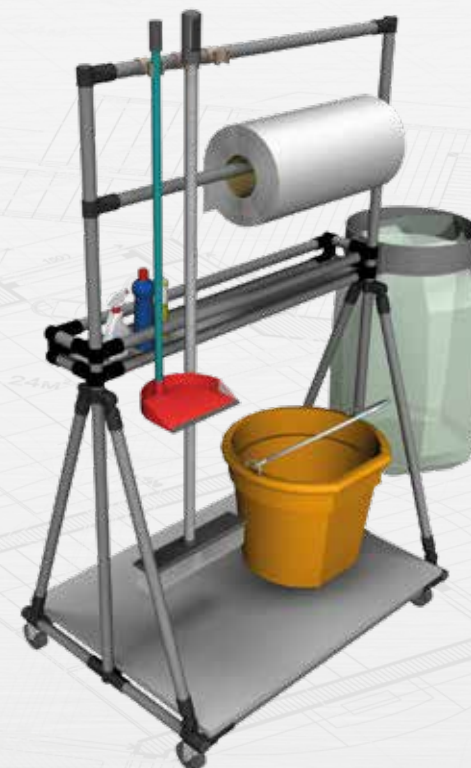

Takarító állomás

| | |
|-----------|---------|
| magasság | 1800 mm |
| szélesség | 950 mm |
| mélység | 700 mm |

- acélszerkezet Logiform Q-Pipe \varnothing 28 mm, falvastagság 2 mm
- a választék több színt is tartalmaz
- 1x fogantyú az egyszerű kezeléshez
- 1x tároló polc
- 1x papírtörölő tartó
- 3x seprű tartó
- 1x szemeteszák tartó
- 4x forgatható kerék \varnothing 75 mm, fékkel
- 2 év garancia



Betonpad Klasik

| | |
|--------------------|---------|
| ülőmagasság | 430 mm |
| háttámla magassága | 730 mm |
| lécek magassága | 35 mm |
| lécek szélessége | 1500 mm |
| lécek mélysége | 140 mm |
| súly | 85 kg |

- lucfenyő lécek
- mosott betonból készült beton részek
- teak vagy arany tölgy színű lécek
- a pad elhelyezhető szabadon, vagy rendelhető 180 mm-es hosszabbított lábakkal
- garancia a beton lábakra 5 év a többi részre 2 év

Lécek színe teak arany tölgy



Öntöttvas pad Park

| | |
|--------------------|---------|
| ülőmagasság | 440 mm |
| háttámla magassága | 700 mm |
| lécek magassága | 40 mm |
| lécek szélessége | 1500 mm |
| lécek mélysége | 90 mm |
| súly | 50 kg |

- öntöttvas szerkezet
- a lécek felülete UV-szűrővel ellátott 3-rétegű lakk bevonat
- lécek színe színtelen lakk vagy arany tölgy
- porfestéssel kezelt acélszerkezet
- acélszerkezet színe fekete RAL 9005 vagy antracit RAL 7016
- a pad a talajhoz csavarokkal rögzíthető vagy rendelhető modell lebetonozásra
- 2 év garancia

Váz színe RAL 7016 RAL 9005

Lécek színe színtelen lakk arany tölgy



Fém pad Trend

| | |
|--------------------|---------|
| ülőmagasság | 450 mm |
| háttámla magassága | 890 mm |
| lécek magassága | 35 mm |
| lécek szélessége | 1500 mm |
| lécek mélysége | 90 mm |
| teljes szélesség | 1630 mm |
| súly | 31 kg |

- 60 x 60 mm-es zártszelvény acélszerkezet
- a lécek felülete UV-szűrővel ellátott 3-rétegű lakk bevonat
- lécek színe színtelen lakk vagy arany tölgy
- porfestéssel kezelt acélszerkezet
- acélszerkezet színe fekete RAL 9005 vagy antracit RAL 7016
- a pad a talajhoz csavarokkal rögzíthető vagy rendelhető modell lebetonozásra
- 2 év garancia

Váz színe RAL 7016 RAL 9005

Lécek színe színtelen lakk arany tölgy



Sörasztal és sörpad készlet

| | |
|-------------------|---------|
| asztal magassága | 780 mm |
| asztal szélessége | 2200 mm |
| asztal mélysége | 700 mm |
| pad magassága | 490 mm |
| pad szélessége | 2200 mm |
| pad mélysége | 270 mm |

- 1x asztal, 2x pad
- lécek lakkozott fenyőfa
- 2x lakkozott
- fém váz kezelve merítéses festéssel
- fém váz színe zöld RAL 6005
- az asztalok és padok alsó részei műanyag csúcsokkal rendelkezhetnek a padló sérülése és a zaj megelőzésére
- a fa lécek és a fém váz megfelel a sörfőző minőségi előírásoknak
- 2 év garancia

Váz színe

 RAL 6005

Kerékpár állvány 1888

| | |
|------------------|---------|
| magasság | 680 mm |
| szélesség | 1250 mm |
| mélység | 360 mm |
| kerékpárok száma | 5 |
| súly | 7,5 kg |

- állvány 5 db kerékpárra
- laprabontva
- minden típusú kerékpárra
- különösen alkalmas, ha kevés a szabad hely
- 12 mm-es átmérőjű csőváz
- vörös RAL 3000 porfesték bevonattal
- rögzítő elemeket nem tartalmazza a készlet
- 2 év garancia

 RAL 3000

Kerékpár állványok

Kétoldalas kerékpár állvány 5887 és 5888

- hegesztett 25 x 25 mm-es acél profilból és 18 mm átmérőjű csövekből
- Light könnyített verzió
- galvanizált a magas korrózióállóság érdekében
- az állvány lekerekített alakja megakadályozza a kerékpárok károsodását
- 60 mm-es maximális gumibronc szélésű kerékpárokra alkalmas
- állvány két lyukkal a talajhoz vagy falra rögzítéshez
- rögzítő elemeket nem tartalmazza a készlet
- ha az állvány a talajhoz van rögzítve, a kerékpárok mindkét oldalról beleállíthatók
- 2 év garancia

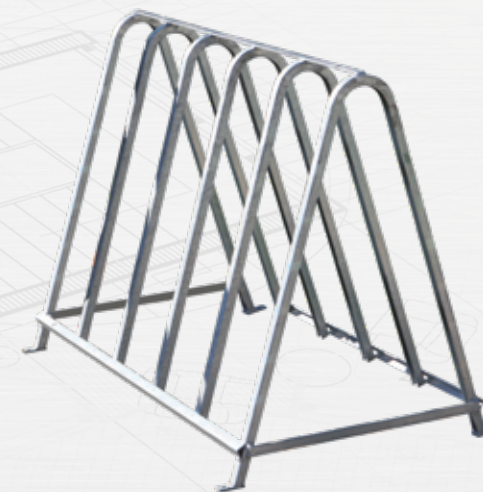

Kétoldalas kerékpár állvány Klasik 1885

| | |
|------------------|---------|
| magasság | 760 mm |
| szélesség | 1000 mm |
| mélység | 630 mm |
| kerékpárok száma | 5 |
| súly | 9 kg |

- klasszikus állvány 5 kerékpárra
- minden szokásos típusú kerékpárra alkalmas
- az állvány tartó része acél profilból
- a kerékpár a vázhoz lakatolható
- állvány lyukkal a talajhoz rögzítéshez
- rögzítő elemeket nem tartalmazza a készlet
- 2 év garancia

Állvány 3 kerékpárra 5887

| | |
|------------------|--------|
| magasság | 270 mm |
| szélesség | 890 mm |
| mélység | 380 mm |
| kerékpárok száma | 3 |
| súly | 4,4 kg |



Állvány 5 kerékpárra 5888

| | |
|------------------|---------|
| magasság | 270 mm |
| szélesség | 1490 mm |
| mélység | 380 mm |
| kerékpárok száma | 5 |
| súly | 7,2 kg |

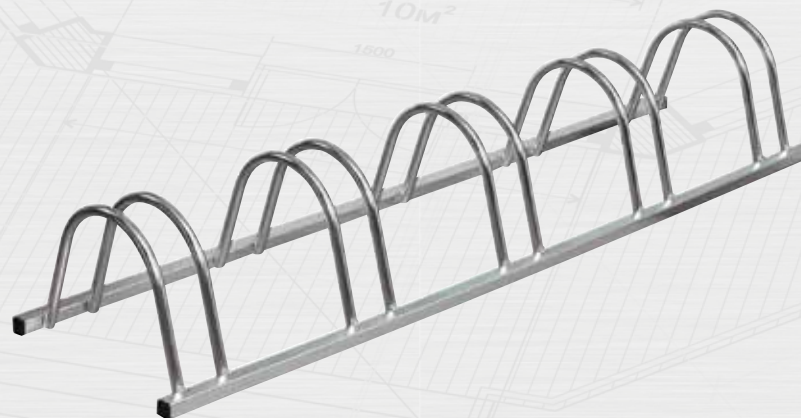



Fém mobil torlasz Ecobar 14 rácsos

| | |
|-----------|---------|
| magasság | 1090 mm |
| szélesség | 2000 mm |
| súly | 14 kg |

- ø 35 mm-es acél keret, 1,5 mm-es vastagság
- Kúpos lábak a stabilitás növeléséhez
- kisebb tárolási és összeállítási követelmény
- 114 x 100 mm-es fémlapból készült azonosító
- kevesebb mint 110 mm-es rés a rácsok között
- horganyzott kivitelben
- 2 év garancia



Tükör a privát utakra vagy parkolóba 103 ESP

| | |
|--------------------|--------|
| átmérő | 300 mm |
| maximális távolság | 2 m |
| súly | 1 kg |

- Polymir technológiával készült
- egyszerű és gazdaságos megoldás, ha nincs követelmény a szabványoknak megfelelő közlekedési tükör elhelyezésére
- a sofőr és a tükör maximális távolsága kb. 2 méter
- a tükör golyóscsuklón rögzítve, minden irányban állítható
- rögzítő elemekkel kerül kiszállításra (csavarokkal együtt)
- 3 év garancia



Parkolási torlasz SIMPLE ONE

| | |
|-----------|--------|
| magasság | 445 mm |
| szélesség | 890 mm |
| mélység | 400 mm |



Parkolási torlasz SIMPLE TWO

| | |
|-----------|--------|
| magasság | 450 mm |
| szélesség | 560 mm |
| mélység | 400 mm |



Mechanikus lehajtható parkolási torlasz ADVANCE 541017

| | |
|-----------|--------|
| magasság | 445 mm |
| szélesség | 890 mm |
| mélység | 400 mm |

Parkolási torlaszok SIMPLE ONE, SIMPLE TWO

- mechanikus lehajtható parkolási torlasz horganyzott kivitelben
- lakattal zárható - tartalmazza a készlet
- rögzítő elemekkel kerül kiszállításra
- 42 mm-es csőátmérő
- 2 év garancia

- mechanikus lehajtható parkolási torlasz horganyzott kivitelben
- beépített zárral zárható
- rögzítő elemekkel kerül kiszállításra
- 2 év garancia



Szemetes kosár Dino

| | |
|-----------|--------|
| magasság | 650 mm |
| szélesség | 432 mm |
| mélység | 340 mm |
| térfogat | 50 l |
| súly | 3,9 kg |

- 100% -ban újrahasznosítható PE
- ellenáll az UV sugárzásnak, hidegnek, hőnek és vegyszereknek
- robusztus és rendkívül stabil
- felszerelhető oszlopokra, rácsokra és falakra
- nyitás manipulációs kulccsal
- rozsdamentes acél felület a cigarettacsikkek eloltásához
- zöld színben
- 2 év garancia



Szemetes kosár 1024

| | |
|-----------|--------|
| magasság | 850 mm |
| szélesség | 380 mm |
| mélység | 380 mm |
| térfogat | 50 l |
| súly | 13 kg |

- szemetes kosár hamutartóval
- a hulladéktartály szabadon eltávolítható
- porfesték bevonattal
- piros vagy kék színben
- 2 év garancia



Szemetes kosár Luco II

| | |
|----------|---------|
| magasság | 1000 mm |
| átmérő | 390 mm |
| térfogat | 60 l |
| súly | 26 kg |

- modern formatervezés
- 3x lakkozott fa lécek
- lécek színe teak
- váz porfesték bevonattal
- váz színe antracit RAL 7016
- kivehető horganyzott betét
- vandalizmus elleni ellenállás
- a kosár a talajhoz csavarozható vagy rendelhető variáns lebetonozáshoz
- 2 év garancia

Váz színe RAL 7016

Lécek színe teak



Hulladéktároló MGB 120

| | |
|-----------|--------|
| magasság | 974 mm |
| szélesség | 480 mm |
| mélység | 555 mm |
| térfogat | 120l |
| súly | 11 kg |



Hulladéktároló MGB 240

| | |
|-----------|---------|
| magasság | 1079 mm |
| szélesség | 583 mm |
| mélység | 737 mm |
| térfogat | 240l |
| súly | 16 kg |

- a csomagolás tartalmazza a kerekeket is
- alkalmas a kommunális és ipari hulladék gyűjtésére
- megfelelnek a DIN EN 840-1
- UV sugárzás, hideg és hőálló
- ellenállnak a kémiai és biológiai hatásoknak
- a sima felületek megakadályozzák a hulladék lerakódását
- nem alkalmas forró hamu tárolására
- 2 év garancia





Horganyzott hulladéktároló

1008

| | |
|----------------|---------|
| magasság | 870 mm |
| fedél átmérője | 462 mm |
| térfogat | 110 l |
| súly | 13,5 kg |

1002

| | |
|----------------|---------|
| magasság | 578 mm |
| fedél átmérője | 462 mm |
| térfogat | 70 l |
| súly | 11,5 kg |

- felület - horganyzott lemez 200 g/m²
- az ürítési fogantyúk megfelelnek a DIN 6629 normának
- alsó része gumiabronccsal ellátva - jelentősen csökkenti a használat közben keletkező zajt
- 2 év garancia

Görgős alváz hulladéktárolóra 5004

- az alváz két csavarral van rögzítve a hulladéktárolóra
- horganyzott
- műanyag kerekek 140 mm-es átmérő
- csak a fém hulladéktárolókra
- teherbírás 80 kg
- súly 2,5 kg
- 2 év garancia

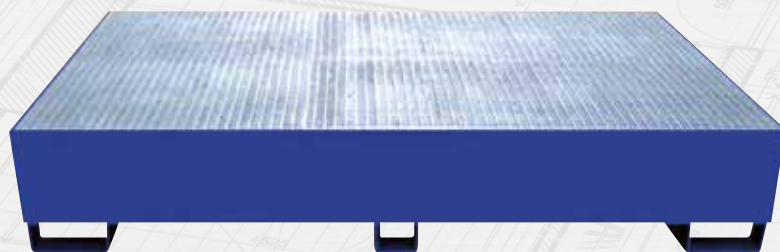

Nagy kapacitású gyűjtőkád 2027

| | |
|-----------|---------|
| magasság | 400 mm |
| szélesség | 2300 mm |
| mélység | 1500 mm |
| térfogat | 1000 l |
| súly | 240 kg |

- nagy kapacitású gyűjtőkád rosttal 2 db IBC konténerre
- festett felület
- kék színben RAL 5010
- horganyzott rost
- 2 év garancia

 RAL 5010



Gitterbox

| | |
|-----------------|---------|
| külső magasság | 970 mm |
| külső szélesség | 835 mm |
| külső hossz | 1240 mm |
| teherbírás | 1500 kg |
| súly | 70 kg |

- 4 oldalról targoncázható
- belső méretek 1200 x 800 x 800 mm
- lábmagasság 100 mm
- a lábak közötti fesztávolság 760 / 590 mm
- rakásolhatóság 4 db egymás felet - maximális terhelés 6000 kg
- kivétel - acélváz, 4 mm-es drótháló, 50 x 50 mm-es szembőséggel
- egyik oldalán a felső rész lehajtható és az alsó rész felnyitható
- alsó rész - acélprofilokba ágyazott fa lécek
- fekete jegyzettábla 320 x 240 mm
- szürke színbe RAL 7030
- 2 év garancia

 RAL 7030

MEGRENDELÉS:

Rendelését kérjük írásban küldje el e-mailben a info@fembutor.eu címre.

Ha kérdése van, bizalommal forduljon hozzánk, írásban vagy használja telefonos elérhetőségünket.

FIZETÉSI FELTÉTELEK:

Első megrendelés esetében általában előfizetéssel kérjük az utalást.

SZÁLLÍTÁSI IDŐ:

A rendelt mennyiségtől és távolságtól függően, általában 7 munkanap.

SZÁLLÍTÁS ÉS SZOLGÁLTATÁSOK:

A megrendelt áru kiszállítása elsősorban saját autókkal történik és szakmailag képzett munkatársainkkal. Bizonyos esetekben azonban szerződéses fuvarozók szolgáltatásait is használjuk. Az áru kiszállítása emeletre való felhordását nem tartalmazza. Az áru személyes átvétele jelenleg nem lehetséges.



A METALTIP kínálatában megtalálhatók a csővázas állványrendszerek, amelyek a gyártási folyamatok optimalizálására, valamint a FIFO, Kanban, Kaizen és a Lean Manufacturing folyamatok megvalósítására szolgálnak. Szolgáltatások széles skáláját kínáljuk, a megoldás megtervezésétől, vizualizáció elkészítésétől, a folyamat megvalósításáig és bevezetéséig.

A termékeket lehetséges megrendelni saját összeszereléshez is.

A csővázas állványrendszer segítségével gyorsan összeállíthat bármilyen szerkezetet, univerzális asztalt, szállító kocsit, szállítószalagot, állványt vagy teljes gyártósort is.

A csőváz előnyei:

rugalmasság

stabilitás

egyszerűen összeszerelhető

csövek széles választéka



MayTec profilrendszer

fontos, átfogó tervezési megoldást kínál, amelyre azon vállalkozásoknak van szükségük, amelyek versenyképesek, és attraktívak akarnak lenni a folyamatban lévő ipari forradalom fergetegében – az Industry 4.0-ban, ahol az egyéni megoldásokra, a biztonságra és a stabilitásra van helyezve a hangsúly. A profilrendszerek fontos megoldást kínálhatnak a gyártási folyamatok automatizálása és hatékonysága terén.

Különböző rendeltetésű gépek, berendezések és részleges munkahelyek építésére szolgál.

A rendszer alapja a pontos eloxált alumíniumprofil, hosszirányú hornyokkal és lyukakkal az egymáshoz szereléshez, és széles körű tartozékok rögzítéséhez. A felületek rozsdás és karcosak. A rendszer koncepciója nagy rugalmasságot, pontosságot és szilárdságot biztosít, szintén gyorsan átalakítható és az egyes részek újra felhasználhatóak.

Teljes kínálatunk:

profilok és tartozékok szállítására

előre összeszerelt alkatrészekre

teljes körű szolgáltatás a telepítésre és összeszerelésre

projektjéhez - felmérés, tervezés, vizualizáció

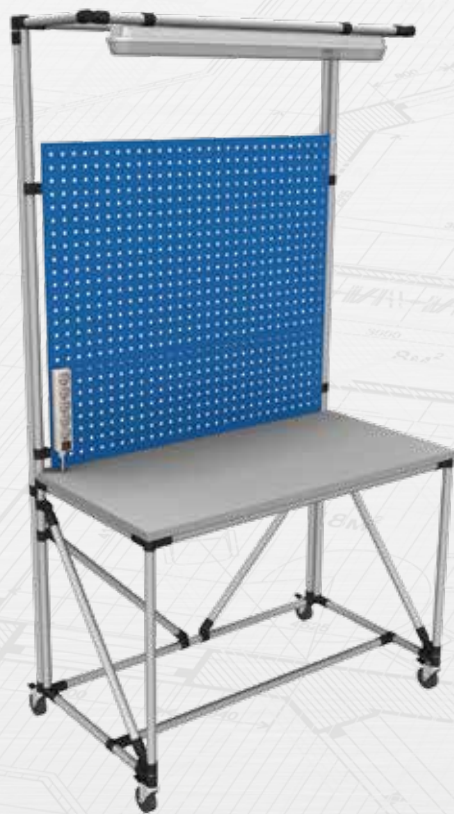

Szerelőasztal MS_P_86

| | |
|------------|---------|
| magasság | 1950 mm |
| szélesség | 1600 mm |
| mélység | 700 mm |
| teherbírás | 200 kg |

- Logiform Q-Pipe - Ø 28 mm-es acélszerkezet, 2 mm-es falvastagság
- szürke 25 mm-es laminált asztallap
- szerszámtartó perforált panel
- LED lámpa 46 W 6400K
- elektromos aljzat kapcsolóval
- 2 év garancia



Szerelőasztal MS_1

| | |
|------------|---------|
| magasság | 1900 mm |
| szélesség | 1500 mm |
| mélység | 700 mm |
| teherbírás | 350 kg |

- MayTec 40 x 40 mm-es eloxált alumínium profil váz
- asztallap ragasztott bükk deszka 40 mm vastag
- szerszámtartó perforált panel
- függesztett fiók
- 3x KLT láda
- LED lámpa 46 W 6400K
- elektromos aljzat kapcsolóval
- 2 év garancia



Szerelőasztal MS_2

| | |
|------------|---------|
| magasság | 1900 mm |
| szélesség | 900 mm |
| mélység | 600 mm |
| teherbírás | 200 kg |

- döntött munkafelület
- MayTec 40 x 40 mm-es eloxált alumínium profil váz
- szürke 25 mm-es laminált asztallap
- szerszámtartó perforált panel
- függesztett fiók
- szürke 19 mm-es laminált polc
- 2 év garancia



Szerelő állomás MP_5

| | |
|------------|---------|
| magasság | 1900 mm |
| szélesség | 900 mm |
| mélység | 600 mm |
| teherbírás | 200 kg |

- MayTec 40 x 40 és 30 x 30 mm-es eloxált alumínium profil váz
- asztal lap ragasztott bükk deszka 25 mm vastag
- szerszámtartó perforált panel
- polccal
- monitor tartóval
- polccal billentyűzetre
- 2 év garancia



Lean info kocka

| | |
|-----------|---------|
| magasság | 2000 mm |
| szélesség | 700 mm |
| mélység | 700 mm |

- mobil mágneses tábla
- forgatható felső rész
- MayTec 30 x 30 mm-es eloxált alumínium profil váz
- 8x fehér mágneses felület
- 4x kerék \varnothing 75 mm fékkel
- 2 év garancia



Lean info tábla

| | |
|-----------|------------|
| magasság | 2000 mm |
| szélesség | 2x 1080 mm |

- kétoldalas információs panel
- MayTec 30 x 30 mm-es eloxált alumínium profil váz
- 4x fehér mágneses felület
- a mágneses felület mérete 1200 x 1000 mm
- 2 év garancia



METALTIP kft.
Közép utca 16
9024 Győr

www.fembutor.eu

info@fembutor.eu

+ 36 70 883 0 338



Metaltip